

# センサ分離型デジタル フォースゲージ FGPX-RT

## 取扱説明書

ご使用前に必ずお読みください

ご使用前に、取扱説明書とともに、「安全上のご注意」をよくお読みのうえ正しくお使いください。

## 安全上のご注意

●お読みになった後は、お使いになる方がいつでも見られる所に必ず保管してください。



ここに示した注意事項は、安全に関する重大な内容を記載していますので、必ず守ってください。  
表示と意味は次のようになっています。



**警告** 誤った取扱いをしたときに、死亡や重傷等の重大な結果に結び付く可能性が大きいもの。



**注意** 誤った取扱いをしたときに、状況によっては重大な結果に結び付く可能性があるもの。

お守りいただく内容の種類を以下の絵表示で区分し説明しています（一例）



このような絵表示は、気をつけていただきたい「注意喚起」内容です。



このような絵表示は、してはいけない「禁止」内容です。



このような絵表示は、必ず実行していただく「強制」内容です。



### 警告



測定物の飛散に注意してください。

破壊や破断試験等では、測定物の飛散等でケガをするおそれがありますので、防御マスク等の装着や周囲の安全に十分配慮してください。



キズの付いたフックや変形したフックは使用しないでください。

フックが折れたり、すべてケガをするおそれがあります。高荷重の計測物が足などに落ちると危険です。



### 注意



本製品に接続するセンサには定格容量以上の荷重をかけないでください。

センサが故障し、さらに強い荷重をかけると、部品等の破壊によって事故が起こる可能性があります。



表示部に OVR が表示された場合は過負荷です。直ちに負荷を軽減してください。過負荷表示中の測定値は正しくありません。



### 注意



付属の AC アダプタ以外で充電しないでください。

電子回路等に故障が発生し、火災が起こるおそれがあります。



AC100V 以外で充電および使用はしないでください。

火災、感電の原因になります。



AC アダプタはコンセントにしっかり差し込んで使用してください。

ゆるんだ状態で使用すると、ショートして感電、火災の原因になるおそれがあります。



AC アダプタを濡れた手で抜き差ししないでください。

感電のおそれがあります。



分解したり、修理、改造は絶対にしないでください。







異常動作して、ケガをするおそれがあります。





AC アダプタのコードを引っ張って抜かないでください。

コードが切れ、ショートして火災の原因になるおそれがあります。

## 安全上のご注意

 注 意	
 <p>AC プラグにほこりが付いたまま使用しないでください。 火災の原因になるおそれがあります。</p>	 <p>以下の環境での使用、保管はしないでください。</p> <ul style="list-style-type: none"> <li>・水がかかる環境・直射日光の当る場所</li> <li>・結露が発生するような環境</li> <li>・ちり、ほこり、塩分、鉄分の多い環境</li> <li>・油や水、化学薬品がかかる環境</li> <li>・腐食性ガス、可燃性ガスのある場所</li> </ul>
 <p>汚れたときは、乾いた柔らかい布で拭いてください。または中性洗剤を水で薄めて柔らかい布を浸し、かたくしぼってから汚れを拭き取ってください。ベンジン・シンナー・アルコールなどの揮発性の薬品を使用しないでください。</p>	 <p>使用温度範囲内（0℃～40℃）でご使用ください。 使用温度範囲外で使用すると誤動作するおそれがあります。</p>
 <p>定期的な点検・校正に出される事をお勧めします。使用頻度や使用荷重にもよりますが、測定精度は時間とともに低下します。</p>	 <p>使用湿度範囲内（35～85% RH）でご使用ください。 使用湿度範囲外で使用すると誤動作するおそれがあります。</p>

## ご使用時のご注意

 注 意	
 <p>スイッチ操作は先のとがったものでしない</p> 	 <p>分離型フォースゲージを落下させない</p>  <p>分離型フォースゲージを地面に落下させないで下さい。故障や破損に至り正確な計測が行えなくなります。</p>
 <p>水のかかる場所で使用しない</p>  <p>本製品は防水構造になっておりません。ご使用時は水のかかる場所で使用しないでください。</p>	 <p>微小荷重の計測について</p> <p>出荷時はトラッキングがオンになっています。わずかな荷重の変化を測定するにはトラッキングをオフにしてください。（⇒ 3-3トラッキング参照）</p>

# INDEX

1. 各部の名称とはたらき	4	5-8. メモリ登録データ表示方法	19
1-1. 本体部	4	・ 連続メモリモード	19
1-2. 表示部	5	・ 計測値メモリデータ表示	19
・ 各部の名称	5	5-9. 統計データ表示	20
・ 数値表示部	5	5-10. 単独メモリモード	21
・ 単位表示部	5	・ 計測値メモリデータ表示	21
・ ピークホールド表示部	5	・ 統計データ表示	22
・ MAX・MIN表示部	5	5-11. 標準メモリモード	23
2. ロードセルの接続	6	・ 計測値メモリデータ表示	23
3. ご使用前に	7	・ 統計データ表示	24
3-1. 充電	7	5-12. メモリ登録データ消去方法	24
3-2. ハンガの取付	7	・ 最終データ 1 件消去	24
3-3. トラッキング	8	・ データ全消去	25
4. ファンクション設定	9	・ メモリ登録データが無い場合	25
4-1. ファンクション設定	9	5-13. USB 通信機能	25
4-2. 表示符号の設定 : f01	9	・ トリエもん USB の特徴	25
4-3. 表示周期の設定 : f02	10	・ トリエもん USB のダウンロード手順	25
4-4. オートパワーオフの設定 : f03	10	・ USB 使用時の注意事項	25
4-5. RS-232C ポーレートの設定 : f04	10	6. 外部接続コネクタ	26
4-6. 計測フィルタの設定 : f05	11	6-1. ピンアサイン	26
4-7. 外部出力切換の設定 : f06	11	6-2. RS-232C 通信	26
4-8. PEAK 信号モード切換 : f07	11	・ RS-232C インターフェース仕様	26
4-9. ファンクションモード終了	11	・ RS-232C の通信コマンド	27
4-10. 天地逆転表示	12	・ 接続例	28
5. 機能および操作	12	6-3. アナログ出力	28
5-1. 操作の概要	12	6-4. オーバーロード出力	28
5-2. 計測モード	13	7. 信号コネクタ	29
・ 通常計測モード	13	7-1. ピンアサイン	29
・ ピークホールドモード	13	7-2. ミットヨデジマチック出力	29
5-3. 単位切替機能	13	7-3. コンパレータ出力	30
5-4. 風袋引き機能	13	7-4. 外部入力信号	30
5-5. コンパレータ機能	14	8. よくあるご質問	32
・ コンパレータ機能について	14	8-1. 動かない、あるいは故障と思われるご質問	32
・ コンパレータ・メモリ設定モードへの入り方	14	8-2. その他一般的なご質問	32
・ コンパレータ上限値の設定	14	9. サポート	33
・ コンパレータ下限値の設定	15	9-1. 修理・校正について	33
・ コンパレータ判定結果の液晶表示	15	9-2. 保証	33
・ コンパレータ判定結果の出力	15	10. 仕様と外形寸法	33
5-6. メモリ機能	15	・ 外形寸法	33
・ メモリモードの設定	17		
5-7. メモリ登録方法	18		
・ 連続メモリモードでのメモリ登録方法	18		
・ 単独メモリモードでのメモリ登録方法	18		
・ 標準メモリモードでのメモリ登録方法	18		

# 1. 各部の名称とはたらき

## 1-1. 本体部



①	ロードセル接続コネクタ	ロードセルを接続するコネクタです。
②	液晶表示部	測定荷重や単位などを表示します。
③	コンパレータ判定表示 LED	コンパレータ判定が有効な場合、Hi-NG、OK、Lo-NG の LED がコンパレータ判定結果によって点灯します。 ・通常計測モード：計測値にコンパレータ判定を行い、結果を表示します。 ・ピーク計測モード：ピークホールドした値にコンパレータ判定を行い、結果を表示します。
④	PEAK キー	・キーを押すたびに通常計測モードとプラスピークホールドモードとマイナスピークホールドモードを切替えます。 ・トラッキングモードをオン/オフする際に使用します。 ・ファンクション設定操作時に使用します。 ・コンパレータ・メモリ設定操作時に使用します。
⑤	UNIT キー	・キーを押すたびに N → kg(g) → N へと測定単位を切替えます。 ・表示の天地逆転に使用します。 ・トラッキングモードをオン/オフする際に使用します。 ・ファンクション設定操作時に使用します。 ・コンパレータ・メモリ設定操作時に使用します。
⑥	ZERO キー	・計測モード時 (PEAK を表示していない状態) に押して離すと風袋引きを行います。 ・ファンクション設定操作時に使用します。 ・ピークホールドモード時 (“PEAK” を表示中) に ZERO キーを押すとピーク値のクリアを行います (風袋引きは行いません)。風袋引きが必要な場合は、ピークキーを押して通常計測モードに移行してから、ZERO キーを押して離して下さい。 ・コンパレータ・メモリ設定操作時に使用します。
⑦	POWER キー	・キーを押して離すと電源オンします。電源オンの状態で押すと電源オフします。 ・表示の天地表示切替に使用します。 ・トラッキングモードをオン/オフする際に使用します。 ・ファンクション設定操作時に使用します。 ・コンパレータ・メモリ設定操作時に使用します。
⑧	MEM キー	・計測モード時に押すと、計測値を記憶できます。 ・メモリデータの読出し時や、上下限值の設定時にも使用します。 ・コンパレータ・メモリ設定操作時に使用します。
⑨	AC アダプタ用コネクタ	付属のACアダプタを接続して AC100V 電源から電気を供給します。
⑩	外部接続コネクタ	ホストコンピュータやレコーダに接続します。
⑪	USB コネクタ	ホストコンピュータに接続します。
⑫	信号コネクタ	コンパレータ出力、各種入力信号、及びミットヨデジマチック用の信号コネクタです。
⑬	ハンガ取付ボルト	このボルトでハンガを取付けます。
⑭	取付用ネジ穴	スタンドに取付ける場合に使用します。

## 1-2. 表示部

### ・ 各部の名称

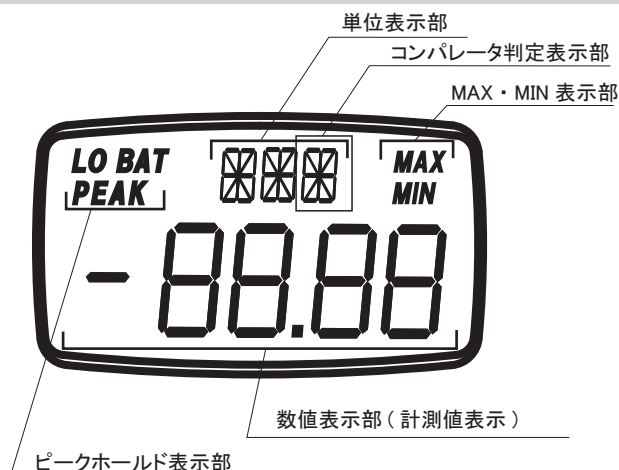

### ・ 数値表示部

測定値を符号と4桁の数値で表示します。圧縮方向の力はプラス、引張り方向の力はマイナスで表示します。  
 (ファンクション設定 (f01) でプラス/マイナスの切替が可能)  
 天地逆転表示が可能です。

### ・ 単位表示部

単位を表示します。過負荷の際には“OVR”を表示します。オートパワーオフ1分前には“PWR”を表示します。

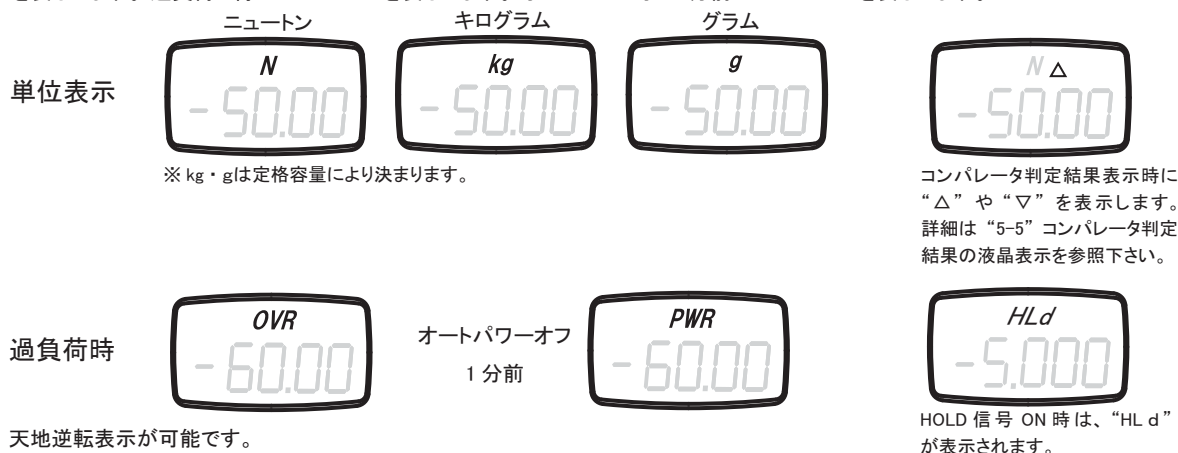

### ・ ピークホールド表示部

フォースゲージの状態に応じて、以下の表示となります。

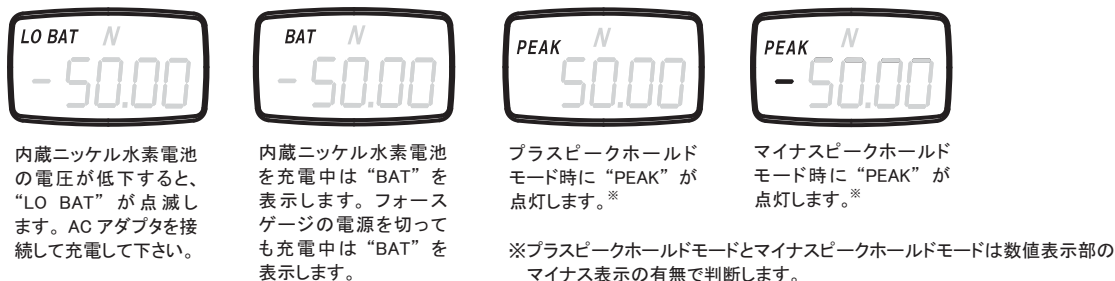

### ・ MAX・MIN表示部

メモリモード(連続、単独、標準)の統計データ表示時に、以下の表示となります。

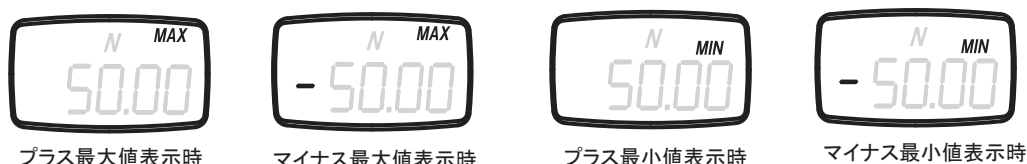



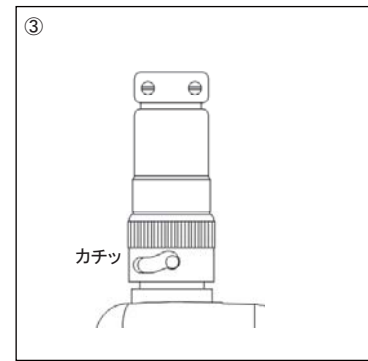
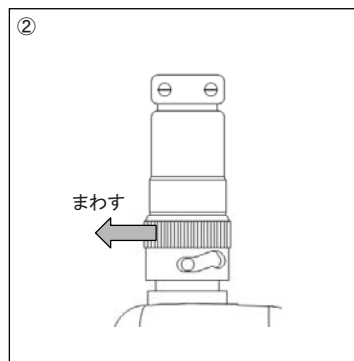
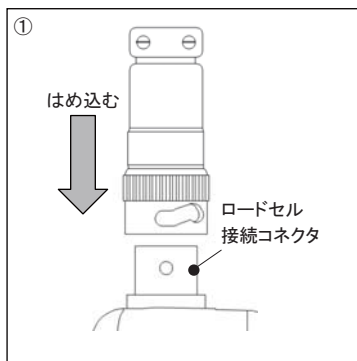

## 2. ロードセルの接続

### ・ロードセルの接続

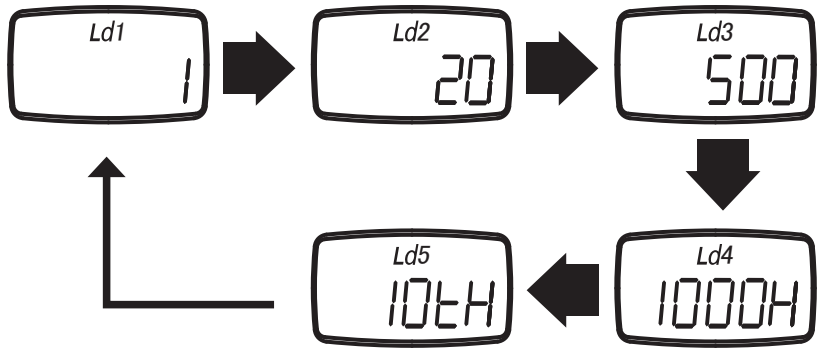

### 切替操作

初期表示は選択中のロードセル番号

ボタン操作	表示
通常計測中 	長押し
 押すごとに	 <p>※設定しているロードセルがある場合、ロードセル番号及び型式を表示します。</p>
	計測画面

上記の切替操作を行った後、一度電源をOFFにしてから再度電源をONにすると、変更後の定格の校正データが反映されます。

## 3. ご使用の前に

### 3-1. 充電



付属の AC アダプタ以外で  
充電しないでください

充電は必ず付属の AC アダプタをご使用ください。付属の AC アダプタ以外のものを接続されますと、電子回路に故障が発生し、火災等が起こる可能性があります。

お客様のお手もとに届く前に内蔵のニッケル水素電池が放電している可能性がありますので、付属の AC アダプタを接続して、充電してからご使用ください。

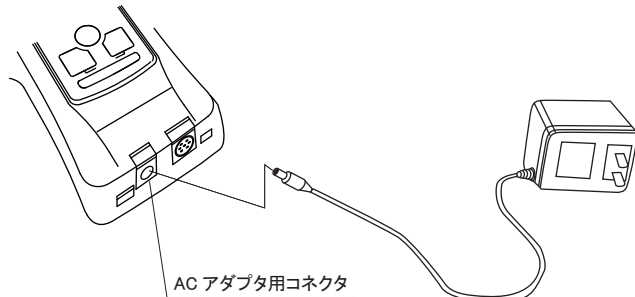

① 付属の AC アダプタを本体の AC アダプタ用コネクタに接続し、AC100V のコンセントに差し込みます。

- ・ AC アダプタを接続して AC100V のコンセントから電気を供給し始めますと、内蔵のニッケル水素電池に充電を開始します。充電が終了しますと自動的に内蔵電池への電気の供給を止めて充電を終了します。
- ・ 充電中は表示部に BAT が表示され、充電を終了すると表示も消えます。
- ・ 充電時間：最長 17 時間・使用時間：1 回の充電で約 10 時間使用可能

② AC アダプタをご使用中に内蔵ニッケル水素電池が自然放電などで容量が低下した場合にも自動的に充電を開始します。

※頻繁に充電を繰り返しますとニッケル水素の寿命が短くなりますので、おもに AC アダプタを接続してご使用になられる場合は、AC アダプタをあまり抜き差ししないご使用をお薦めします。

③ 充電しながら測定も可能です。

④ 内蔵のニッケル水素電池の電圧が低下しますと” LO BAT” が点滅します。AC アダプタを接続して充電して下さい。（” LO BAT” が点灯したまま放置し、さらに電池の電圧が低下しますと、液晶表示に” PWR” が表示された後、約 1 分後に強制的にパワーオフします）。

### 3-2. ハンガの取り付け

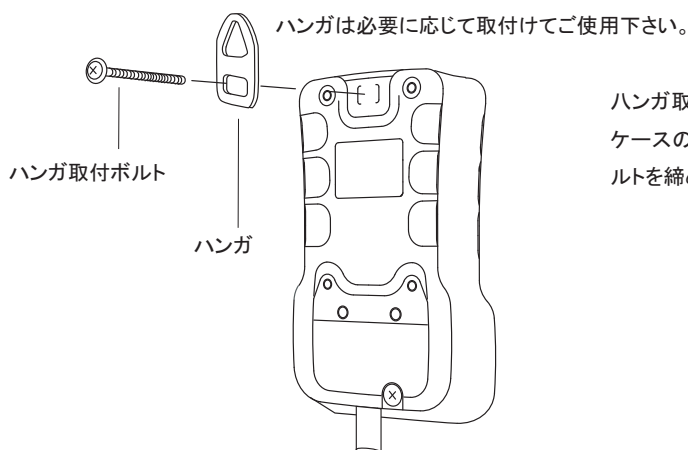

ハンガ取付ボルトを取り外し、ハンガの四角穴をケースの凸部にはめ込んでから、ハンガ取付ボルトを締め込んでください。



### 3-3. トラッキング

本製品に接続する荷重検出センサにはストレインゲージ方式のロードセルを使用しております。この方式では温度などの影響によりごくわずかに測定値が変化します。トラッキングはソフトウェアでこのわずかな変化をキャンセルする処理です。定格荷重に対して微少な荷重を測定する際にはトラッキング処理の為に測定値に誤差を生じる可能性がありますので、トラッキングをオフに設定し、使用して頂く事をお薦めします。電源 OFF 時、PEAK キーと UNIT キーを押しながら POWER キーを押して、POWER キーのみを離すと(液晶に文字が表示されてから1秒以上経ってから PEAK キーと UNIT キーを離す)、トラッキング ON/OFF 切替出来ます。

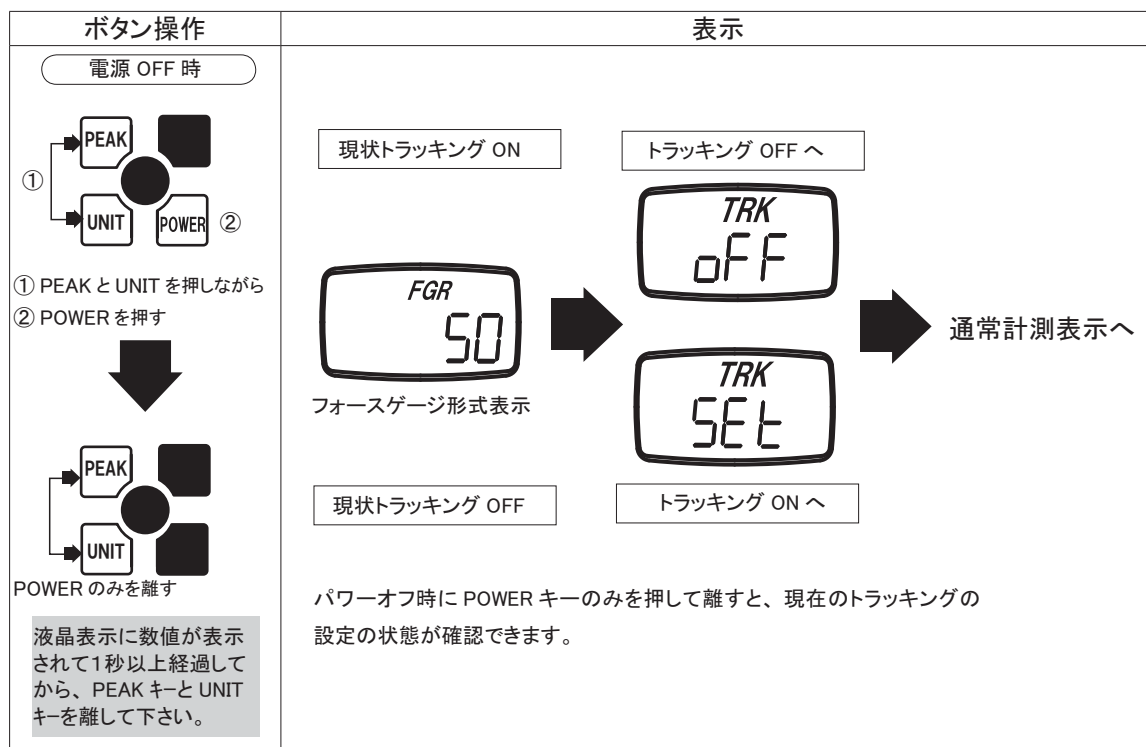

## 4. ファンクション設定

### 4-1. ファンクション設定

ファンクションモードには下表の設定項目があります。

項目	単位表示部	設定内容	初期設定
表示符号	f01	-0001 (マイナス表示)、0001 (プラス表示) 切換	0001
表示周期	f02	1、2、3、5、10、20 (回/秒) 切換	3
オートパワーオフ	f03	10 (10分)、oFF (無効) 切換	10
RS-232C ボーレート	f04	2400、4800、9600、19200 (bps) 切換	19200
計測フィルタ	f05	3、20、150(msec) 切換	3
外部出力切換	f06	SER、dig 切換	SER
PEAK 信号モード切換	f07	nonE、+PEAK、-PEAK 切換	nonE

ボタン操作	表示
<p>電源 OFF 時</p> <p>① ZERO を押しながら ② POWER を押す</p> <p>↓</p> <p>POWER のみを離す</p> <p>液晶表示に文字が表示されてから1秒以上経過してから、ZERO キーを離して下さい。</p>	<p>センサー型式表示 → ファンクションモード (f01) 表示</p>



### 4-2. 表示符号の設定 : f01

数値表示部に表示する計測値の符号を、計測軸を押す方向をプラスとするかマイナスとするかを設定できます。  
UNIT キーで表示符号選択 / PEAK キーで次の設定へ

ボタン操作	表示
<p>押すごとに</p>	<p>マイナス表示 ←→ プラス表示</p>
	<p>全ての設定を登録して通常計測へ</p>
	<p>変更を保留してf02 設定へ</p>

### 4-3. 表示周期の設定 : f02

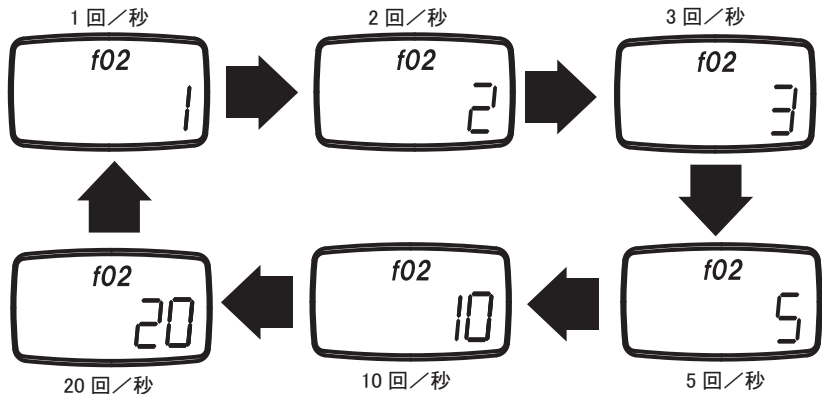



通常計測モードの計測値の表示更新周期を 1 回/秒、2 回/秒、3 回/秒、5 回/秒、10 回/秒、20 回/秒 で切替出来ます。設定後は、表示周期内で平均化された計測値を表示周期毎に表示します。  
UNIT キーで表示周期設定 (1、2、3、5、10、20 (回/秒) より選択) /PEAK キーで次の設定へ

ボタン操作	表示
 押すごとに	
	全ての設定を登録して通常計測へ
	変更を保留してf03 設定へ

### 4-4. オートパワーオフの設定 : f03



オートパワーオフを設定するとバッテリー (内蔵電池) で使用時に、パワー ON の状態で 10 分以上動作せずに \* 放置すると自動的にパワーオフします。(AC アダプタ接続時にはオートパワーオフ機能は働きません)  
パワーオフの1分前には単位表示部に “PWR” を表示します。  
UNIT キーでオートパワーオフ (10 分、無効) 切替 /PEAK キーで次の設定へ

\*キー操作、RS-232C 通信、USB 通信、デジマチック通信、その他入力信号の検出及び計測値の変化が無い状態を表します。

ボタン操作	表示
 押すごとに	
	全ての設定を登録して通常計測へ
	変更を保留してf04 設定へ

### 4-5.RS-232C ボーレートの設定 : f04

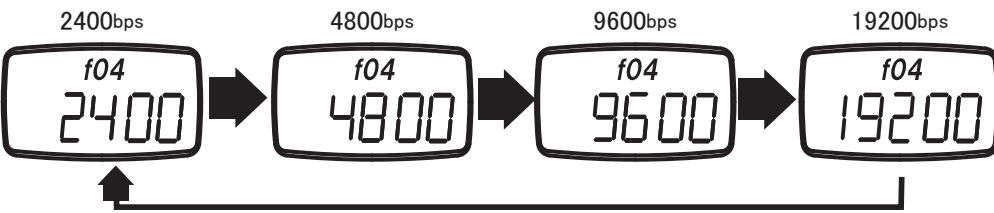

RS-232C のボーレートを設定できます。  
UNIT キーでボーレート設定 (2400、4800、9600、19200(bps) より選択) /PEAK キーで次の設定へ

ボタン操作	表示
 押すごとに	
	全ての設定を登録して通常計測へ
	変更を保留してf05 設定へ

## 4-6. 計測フィルタの設定 : f05

計測フィルタは下記 3 種類に設定できます。

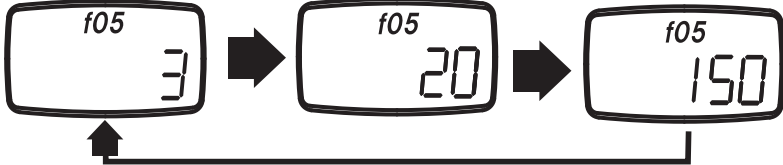
UNIT キーで計測フィルタ切替 ( 応答時間 3 (msec)、20 (msec)、150 (msec) より選択) ※/PEAK キーで次の設定へ

ボタン操作	表示
 押すごとに	応答時間 3msec → 応答時間 20msec → 応答時間 150msec 
	全ての設定を登録して通常計測へ
	変更を保留してf06 設定へ

※フィルタ応答時間はステップ入力に対する

90% 応答時間で表しています。

フィルタ応答時間の設定によりサンプリング周期およびアナログ出力の更新周期が下表の値になります。

フィルタ応答時間	サンプリング周期・アナログ出力更新周期
3msec	1msec
20msec	1msec
150msec	6.7msec

入力 (実際の荷重の変化)

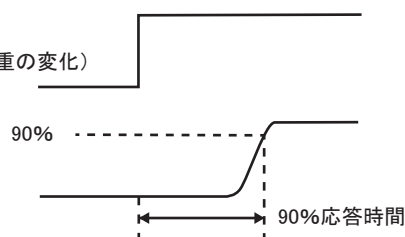

計測値



## 4-7. 外部出力切替の設定 : f06

外部出力信号を RS-232C、及び USB 出力とするか、デジマチック出力とするかの切替を行います。

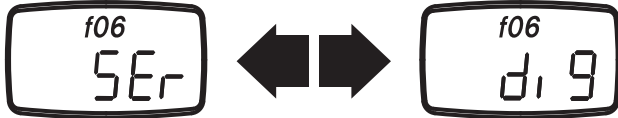

UNIT キーで外部出力切替 /PEAK キーで f07 の設定へ

ボタン操作	表示
 押すごとに	RS-232C・USB 出力 ↔ デジマチック出力 
	全ての設定を登録して通常計測へ
	変更を保留してf07 設定へ

## 4-8. PEAK 信号モード切替 : f07

PEAK 信号モードを設定できます。

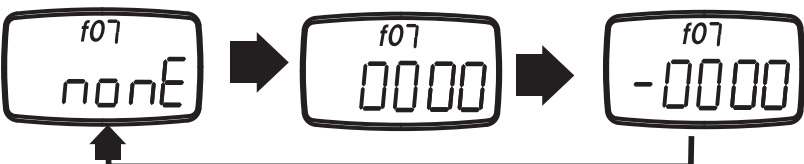
UNIT キーで PEAK 信号モード切替 /PEAK キーで f01 の設定へ

ボタン操作	表示
 押すごとに	PEAK 信号無効 → PEAK 信号モード : +PEAK → PEAK 信号モード : -PEAK 
	全ての設定を登録して通常計測へ
	変更を保留してf01 設定へ









## 4-9. ファンクションモード終了

ZERO キーでファンクションモードから全ての設定値を記憶して計測モードへ移行出来ます。

POWER キーで変更をキャンセルして電源を切ります。

## 4-10. 天地逆転表示

本製品をスタンドなどに取付けてご使用の際に、表示を読み取りやすくするために、数値表示部と単位表示部の天地を逆転して表示できます。電源 OFF 時、UNIT キーを押しながら POWER キーを押して離すと（液晶表示に文字が表示されてから1秒以上経過してから、UNIT キーを離す）、天地逆転表示に切替が出来ます。

ボタン操作	表示
<p>電源 OFF 時</p>  <p>① UNIT を押しながら ② POWER を押す</p> <p>↓</p>  <p>POWER のみを離す</p> <p>液晶表示に数値が表示されて1秒以上経過してから、UNIT キーを離して下さい。</p>	<p>現状 通常表示</p>  <p>逆転表示に切替</p>  <p>計測値表示（計測モード）</p>  <p>フォースゲージ型式表示</p> <p>現状 天地逆転表示</p>  <p>通常表示に切替</p>  

## 5. 機能および操作

### 5-1. 操作の概要

#### 1) 基本操作

キー名称	動作
POWER	電源 ON/OFF
ZERO	風袋引き（ピークホールドモード時、ピークリセット）
PEAK	通常計測／プラスピークホールドモード／マイナスピークホールドモード切替
UNIT	単位切り替え
MEM	メモリモードのメモリ登録

#### 2) 特殊操作

操作キー	動作	操作方法
PEAK + UNIT POWER	トラッキング ON/OFF 切替	電源 OFF 時、PEAK キーと UNIT キーを押しながら POWER キーを押して POWER キーのみを離す。 （液晶に文字が表示されて1秒以上経ってから PEAK キーと UNIT キーを離す）
ZERO POWER	ファンクションモード入り	電源 OFF 時、ZERO キーを押しながら POWER キーを押して POWER キーのみを離す。 （液晶に文字が表示されて1秒以上経ってから ZERO キーを離す） ファンクションモード時 UNIT：内容設定 PEAK：設定項目切替 ZERO：設定内容登録
UNIT POWER	天地逆転表示切替	電源 OFF 時、UNIT キーを押しながら POWER キーを押して POWER キーのみを離す。 （液晶に文字が表示されて1秒以上経ってから UNIT キーを離す）
MEM POWER	メモリデータ表示	電源 OFF 時、MEM キーを押しながら POWER キーを押して POWER キーのみを離す。 （液晶に文字が表示されて1秒以上経ってから MEM キーを離す） メモリ表示モード時 UNIT：統計データ表示 PEAK：メモリデータ表示終了 ZERO：メモリデータ1件消去、長押しで全消去 MEM：メモリデータ表示送り
PEAK POWER	コンパレータ メモリ設定モード入り	電源 OFF 時、PEAK を押しながら POWER キーを押して POWER キーのみを離す。 設定時 UNIT：内容設定 PEAK：設定項目切替 ZERO：設定桁シフト MEM：設定内容登録

## 5-2. 計測モード

計測モードには通常計測モードとピークホールドモードがあります。

### ・通常計測モード

押し方向の荷重および引張方向の荷重を計測出来ます。数値表示部に常に計測値が表示されます。

- (1) “POWER” キーを押して離します（離した後、電源が入ります）。
- (2) “ZERO” キーを押して、風袋引きをします。

液晶表示部に表示される計測値は、1ms 毎<sup>\*</sup>にサンプリングした計測値を表示周期毎に平均化した値です。

表示周期の初期値は 3 回/秒に設定されております。計測値の変化に対して表示のレスポンスを向上する為には表示周期の設定値を変更して下さい。最大 20 回/秒まで周期を上げる事が可能です。（表示周期の更新方法につきましては、“4-2. 表示周期の設定”を参照下さい）

※計測フィルタの設定 (f05) により変わります。詳細は”4-6 計測フィルタの設定”を参照下さい。

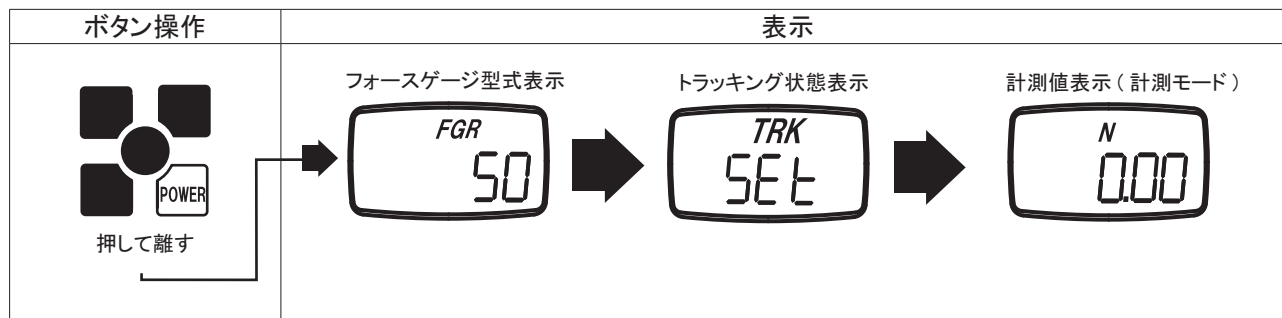

### ・ピークホールドモード

計測した荷重のピーク値を表示します。荷重のサンプリング周期は 1ms<sup>\*</sup>です。

“PEAK” キーを押して通常計測モードとプラスピークホールドモードとマイナスピークホールドモードを切り替えます。

プラスピークホールドモード時には“PEAK”を表示します。マイナスピークホールドモード時は“PEAK”と“-”符号を表示します。

※計測フィルタの設定 (f05) により変わります。詳細は”4-6 計測フィルタの設定”を参照下さい。

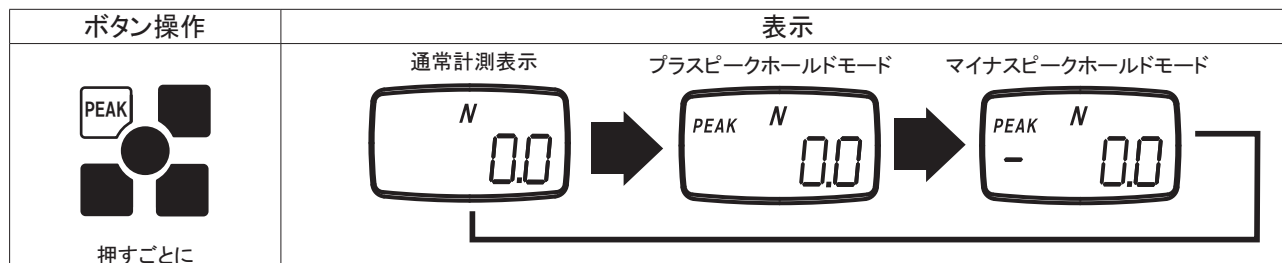

プラスピークホールドモード、マイナスピークホールドモードにおいて、ZERO キーを押すとピーク値をクリアできます（風袋引きは行いません）。

## 5-3. 単位切替機能

“UNIT” キーを押す毎に N → kg (g) → N へと測定単位を切り替える事が出来ます。

## 5-4. 風袋引き機能

“ZERO” キーを押して離すと計測値をゼロリセットできます。自重や測定方向、測定治具の重量によって測定開始時の表示値が変化しますので、計測を開始する状態で“ZERO” キーを押して下さい。測定可能範囲は計測軸に力を加えていない状態から引張り方向最大荷重、圧縮方向最大荷重までです。測定範囲を超えますと“OVR”を表示します。

プラスピークホールドモードまたはマイナスピークホールドモードで“ZERO” キーを押して離すと、ピーク値（プラスピーク値とマイナスピーク値）をゼロクリアします。（プラスピークホールドモード、マイナスピークホールドモード時に“ZERO” キーを押して離しても風袋引きはできません）電源 ON 時には自動的に風袋引きされます（荷重がかかっている状態で電源を ON しますと表示が 0 になり正しい計測値を表示しません）

## 5-5. コンパレータ機能

### ・コンパレータ機能について

コンパレータ機能は任意に設定した上限値／下限値と計測値を比較し、判定結果を液晶に表示します。また、信号コネクタに出力する事も可能です。(コンパレータ上下限設定値がともに“0000”の場合、コンパレータ判定結果の液晶表示および外部接続コネクタへの出力は行いません。)

### ・コンパレータ・メモリ設定モードへの入り方

電源 OFF 時、PEAK キーを押しながら POWER キーを押して POWER キーのみを離すと(液晶表示に文字が表示されてから1秒以上経過してから、PEAK キーを離す)、コンパレータ・メモリ設定モードに入ります。

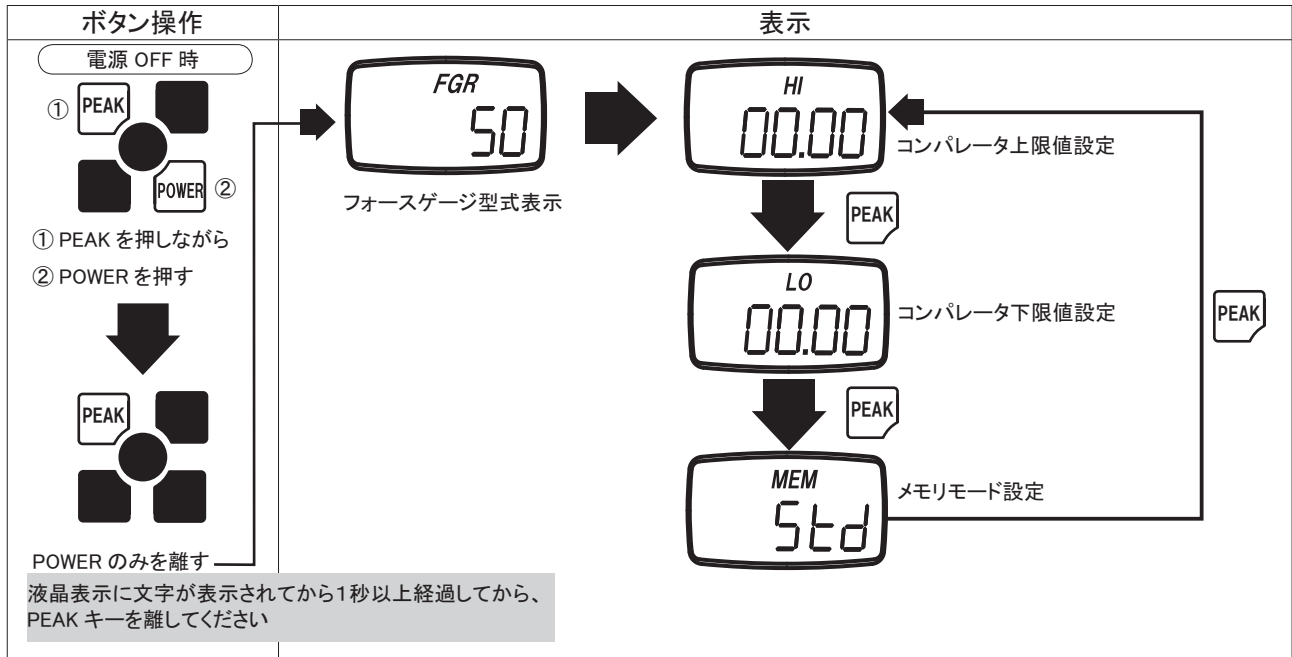

コンパレータ・メモリ設定モードには下表の設定項目があります。

項目	単位表示部	設定内容	初期設定
コンパレータ上限値の設定	HI	コンパレータの上限値を設定出来ます※	0
コンパレータ下限値の設定	LO	コンパレータの下限値を設定出来ます※	0
メモリモードの設定	MEM	メモリモード(単独メモリ、連続メモリ、標準メモリ)を設定出来ます。	Std

上限値、下限値ともに“0”に設定すると、コンパレータ機能は無効になります。

### ・コンパレータ上限値の設定

- UNIT キーを押すと設定値の4桁が全てが点滅します。さらに UNIT キーを押すと符号の選択が行えます。
- 4～1桁目は UNIT キーで 0,1,2,3,4,5,6,7,8,9 を選択(9で UNIT キーを押した場合、0に戻る)し、ZERO キーを押すことで右の桁へ移動出来ます。ここで設定する値は、現在通常計測時に選択されている単位での設定値になります。(上限値設定後に計測モードにおいて単位を変更した場合、上限設定値の単位換算は行いません。単位変更後は、再度上限値設定を行って下さい。)
- PEAK キーを押すと、コンパレータ下限値設定へ移動します。
- MEM キーを押すと設定値を登録し、計測モードへ移動します。
- 上限値、下限値をともに“0”に設定しますと、コンパレータ機能は無効になります。

注意



設定値は定格容量に関係なく設定することができます。定格容量範囲外の数値を設定しますとコンパレータ機能が正常に働かない場合があります。

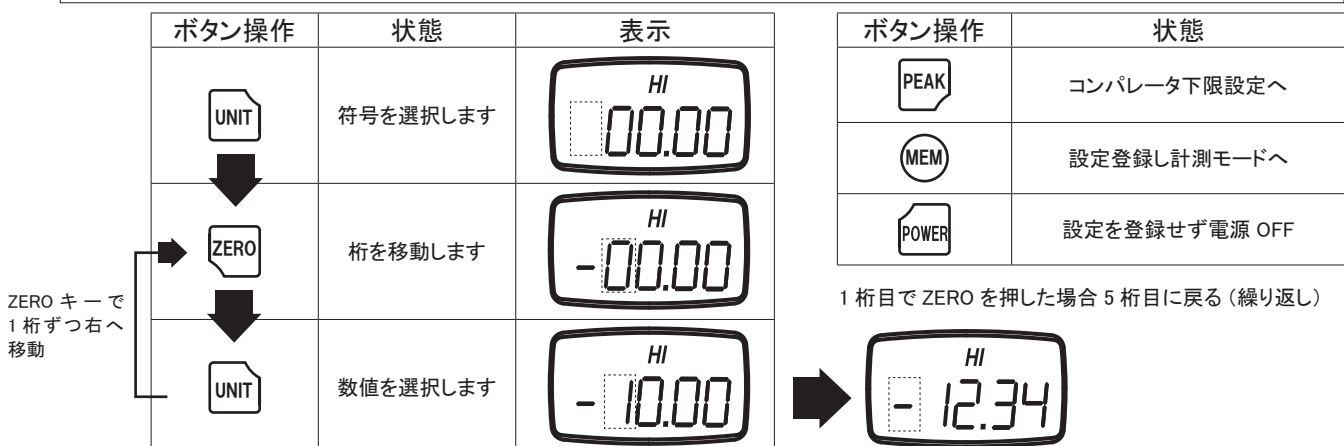

## ・コンパレータ下限値の設定

- (1) コンパレータ上限値設定の状態、PEAK キーを押すと、下限値設定の状態になります。
- (2) 設定方法はコンパレータ上限値と同様です。
- (3) MEM キーを押すと設定値を登録し、計測モードへ移動します
- (4) 上限値、下限値をともに“0”に設定しますと、コンパレータ機能は無効になります。

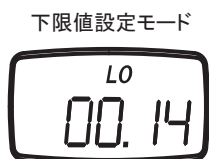

ボタン操作	状態
	メモリモード設定へ
	設定登録し計測モードへ
	設定を登録せず電源 OFF

## ・コンパレータ判定結果の液晶表示

計測値（液晶表示値）とコンパレータ上限設定値・下限設定値を比較して単位表示部の表示単位の後ろに△▽を表示します。

計測値 > 上限設定値 の時“△”を表示します。

計測値 < 下限設定値 の時“▽”を表示します。

また、判定結果を LED で表示します。

判定と液晶表示の関係は、下表のようになります。

● : LED 点灯

○ : LED 消灯

	計測値 ≤ 上限設定値 計測値 ≥ 下限設定値	計測値 > 上限設定値 計測値 ≥ 下限設定値	計測値 ≤ 上限設定値 計測値 < 下限設定値	計測値 > 上限設定値 計測値 < 下限設定値
N 単位系の場合				
LED 点灯	Hi-NG ● OK ○ Lo-NG ●	Hi-NG ○ OK ● Lo-NG ●	Hi-NG ● OK ● Lo-NG ○	Hi-NG ○ OK ● Lo-NG ○

※コンパレータ上下限設定値がともに“0000”の場合、判定結果の表示は行いません。

## ・コンパレータ判定結果の出力

計測値（液晶表示値）とコンパレータ上限設定値・下限設定値を比較して、信号コネクタよりコンパレータ判定結果の出力を行います。

計測値 > 上限設定値 の時コンパレータ上限出力を ON します。

計測値 < 下限設定値 の時コンパレータ下限出力を ON します。

※コンパレータ上下限設定値がともに“0000”の場合、判定結果は出力されません。

## 5-6. メモリ機能

メモリモードには下記 3 つのモードがあります。各々のモードの概要は以下のとおりです。

連続メモリ	“MEM” キーを押してから次に“MEM” キーを押すまでの表示更新周期毎の計測値を最大 1000 件まで記憶する事が出来ます。また、記憶したデータの統計値（プラス最大値、マイナス最大値、プラス最小値、マイナス最小値、プラスピーク値、マイナスピーク値、平均値、標準偏差値）を算出し、表示出来ます。
単独メモリ	“MEM” キーを押す毎にその時の表示値（通常計測時には計測値、ピークホールドモード時にはピーク値）を記憶します。最大 100 件まで記憶できます。また、記憶したデータの統計値（プラス最大値、マイナス最大値、プラス最小値、マイナス最小値、平均値、標準偏差値）を算出し、表示出来ます。
標準メモリ	“MEM” キーを押してから、次に“MEM” キーを押すまでの表示更新周期毎の計測値の統計値（プラス最大値、マイナス最大値、プラス最小値、マイナス最小値、プラスピーク値、マイナスピーク値）と最終計測値を記憶します。最大 50 件記憶出来ます。



[用語の意味]

計測値	: 通常計測モードにおいて表示更新周期毎に表示される値
プラス最大値 (+ MAX)	: メモリ計測区間に格納された計測値のプラス側最大値 ※
マイナス最大値 (- MAX)	: メモリ計測区間に格納された計測値のマイナス側最大値 ※
プラス最小値 (+ MIN)	: メモリ計測区間に格納された計測値のプラス側最小値 ※
マイナス最小値 (- MIN)	: メモリ計測区間に格納された計測値のマイナス側最小値 ※

+ MAX, - MAX, + MIN, - MIN の具体例 (連続メモリの場合)

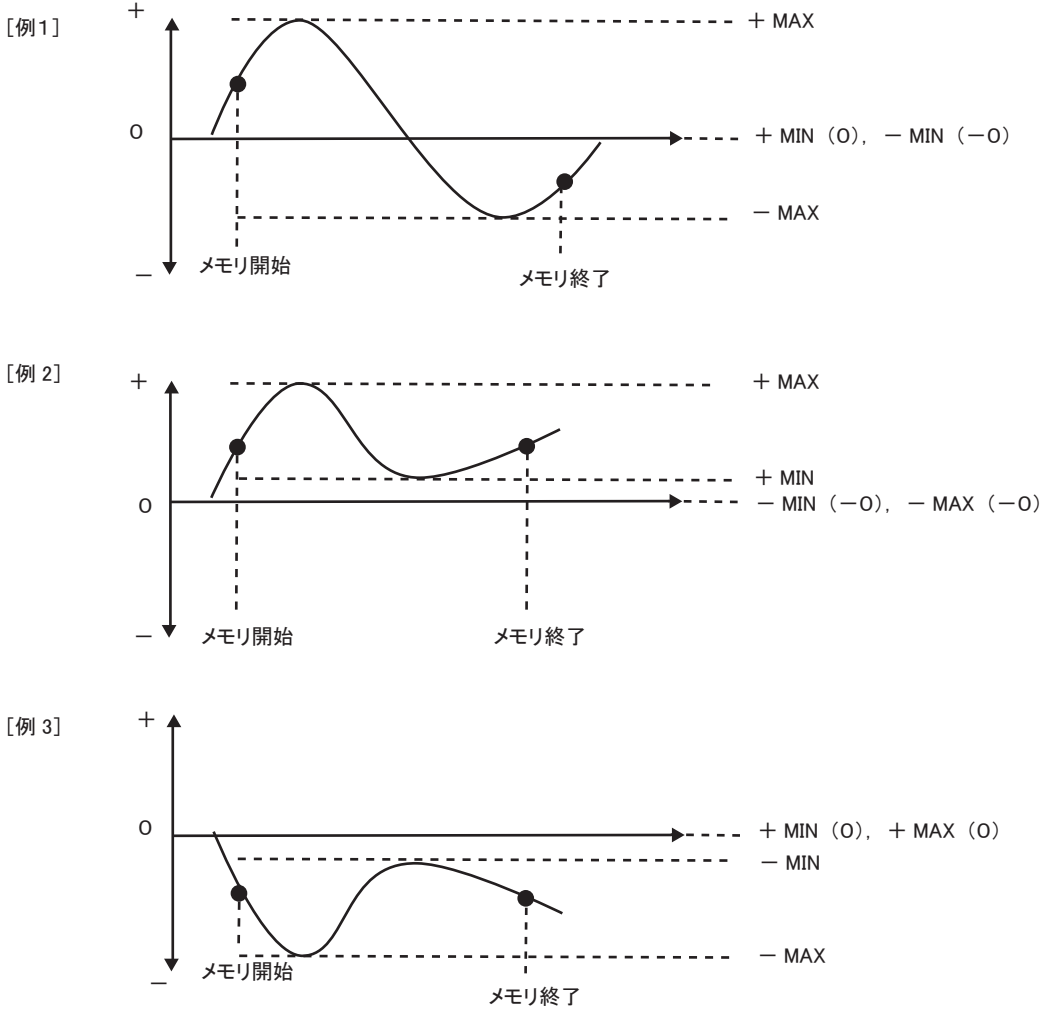

平均値 (AVE)	: メモリ計測区間に格納された計測値の平均値 $\sum X_i/n$
標準偏差 (DEV)	: メモリ計測区間に格納された計測値の標準偏差 $\sqrt{\sum (X_i - \bar{X})^2/n}$
プラスピーク値	: メモリ計測区間のプラスピーク値 (サンプリング周期 1000 回/秒の計測データにおける最大値)
マイナスピーク値	: メモリ計測区間のマイナスピーク値 (サンプリング周期 1000 回/秒の計測データにおける最小値)
最終計測値 (LST)	: メモリ計測区間終了時の計測値

## ・メモリモードの設定

電源 OFF 時、PEAK キーを押しながら POWER キーで電源を入れます。コンパレータ上限値設定のモードに入りますので、PEAK キーを 2 回押して、メモリ設定モードに入ります。

コンパレータ・メモリ設定モードには下表の設定項目があります。

項目	単位表示部	設定内容	初期設定
コンパレータ上限値の設定	HI	コンパレータの上限値を設定出来ます※	0
コンパレータ下限値の設定	LO	コンパレータの下限値を設定出来ます※	0
メモリモードの設定	MEM	メモリモード(単独メモリ、連続メモリ、標準メモリ)を設定出来ます。	Std

※上限値、下限値ともに“0”に設定すると、コンパレータ機能は無効になります。

メモリモード設定では 単独メモリ、連続メモリ、標準メモリ のモード設定が出来ます。

- (1) UNIT キーでメモリモード切替 (SinG (単独メモリモード)、Cont (連続メモリモード)、Std (標準メモリモード) 選択)
- (2) PEAK キーでコンパレータ上限値設定へ
- (3) MEM キーで設定登録し、通常表示へ

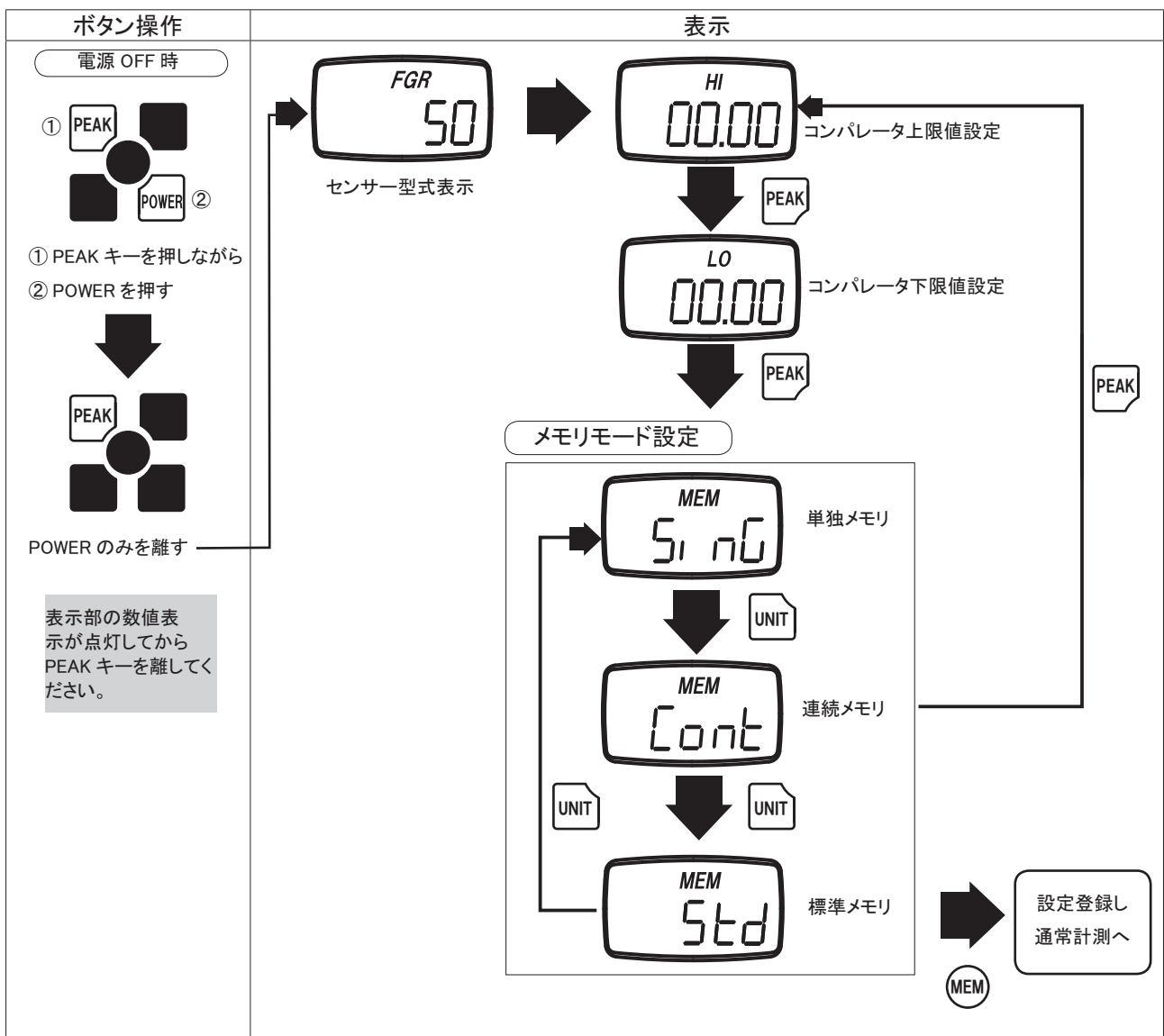

## 5-7. メモリ登録方法

現在設定されているメモリモード（単独メモリ、連続メモリ、標準メモリ）でのデータ記憶が行えます。

### ・連続メモリモードでのメモリ登録方法

- (1) 通常計測中に MEM キーを押すと単位表示部に“M”が点滅し、記録を開始します。もう一度 MEM キーを押すと計測を終了し、単位表示部は単位表示に戻ります。
- (2) 記録中にメモリ数が 1000 件に到達した場合、数値表示部に 1 秒間 FULL が表示され、記録を終了し計測モードに戻ります。

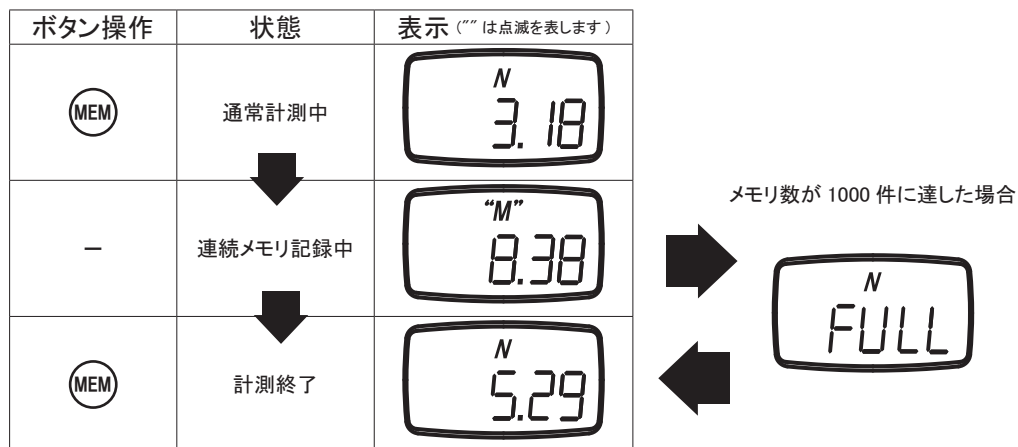

### ・単独メモリモードでのメモリ登録方法

- (1) 通常計測中に MEM キーを押すと単位表示部に M が点灯し、現在の表示を 1 件記録します。
- (2) 既にデータが 100 件記録されている場合は、数値表示部に 1 秒間“FULL”が表示され、計測モードに戻ります。

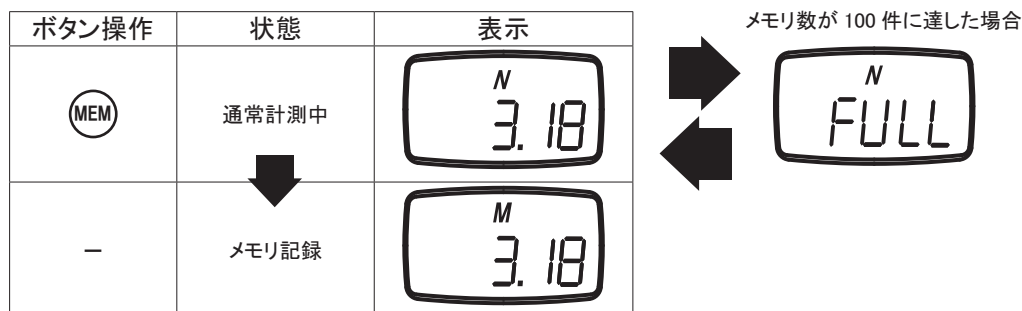

### ・標準メモリモードでのメモリ登録方法

通常計測中に MEM キーを押すと単位表示部に“M”が点滅し、記録を開始します。もう一度 MEM キーを押すと計測を終了し、単位表示部は単位表示に戻ります。

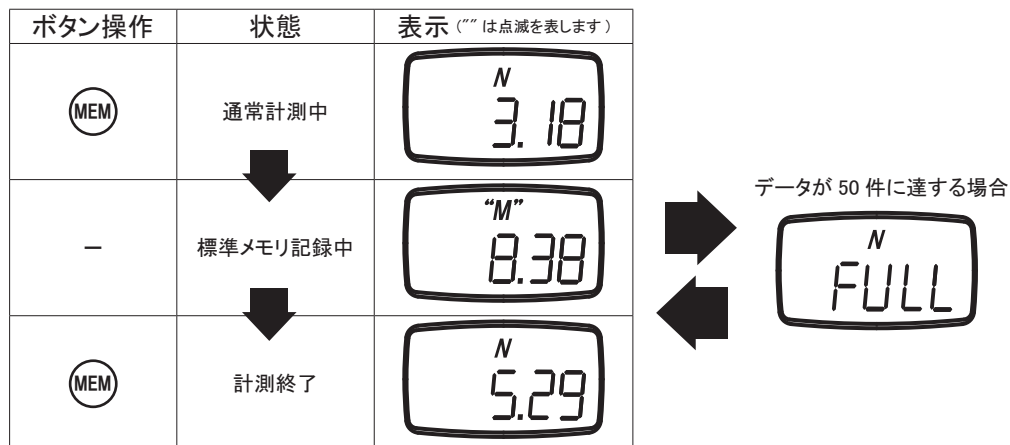





## 5-8. メモリ登録データ表示方法

### ・ 連続メモリモード

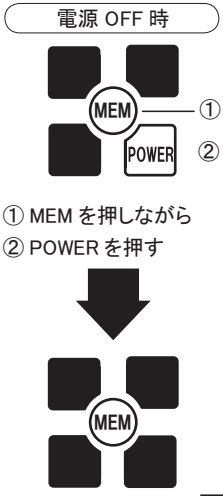
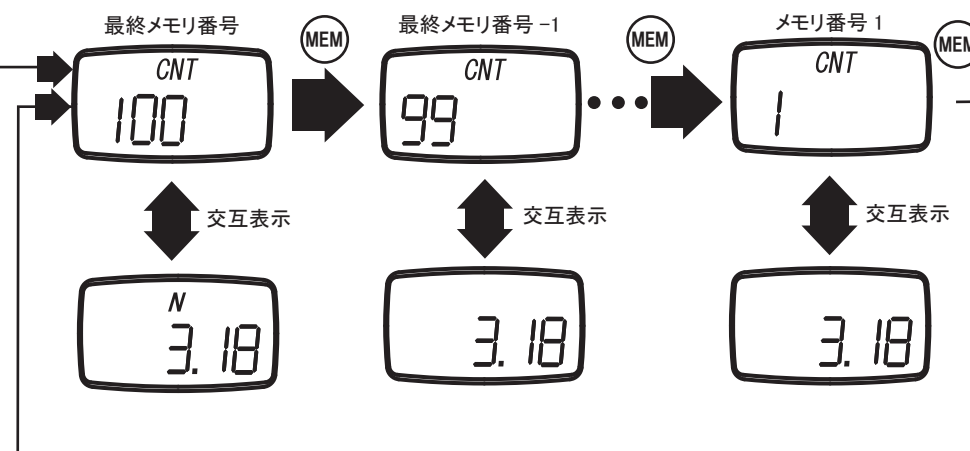
### ・ 計測値メモリデータ表示

- (1) 電源 OFF 時に MEM キー押しながら POWER キーを押して POWER キーのみを離す (MEM キーは液晶表示に文字が表示されてから1秒以上経ってから離す) と、計測値メモリデータ表示に入ります。
- (2) 記録されている最終データから表示を開始し、メモリ番号とデータを交互に表示します。
- (3) MEM キーを押すと1つ前のメモリ番号 (メモリ番号が1の場合、最終データメモリ番号へ) を表示します。
- (4) PEAK キーを押すと RS-232C 出力を行います (詳細は” 6-2 RS-232C の通信コマンド” を参照下さい)。計測モードに移行します。

ボタン操作	表示
<p>電源 OFF 時</p>  <p>① MEM を押しながら ② POWER を押す</p> <p>↓</p> <p>POWER のみを離す</p> <div style="border: 1px solid gray; padding: 5px; margin-top: 10px;">MEM キーは液晶表示に文字が表示されてから1秒以上経ってから離す</div>	
	最終計測値メモリデータ表示時にデータを消去します
	統計データを表示します
	RS-232C 出力後、計測モードへ
	計測値メモリデータ表示を終了 (電源 OFF)

## 5-9. 統計データ表示



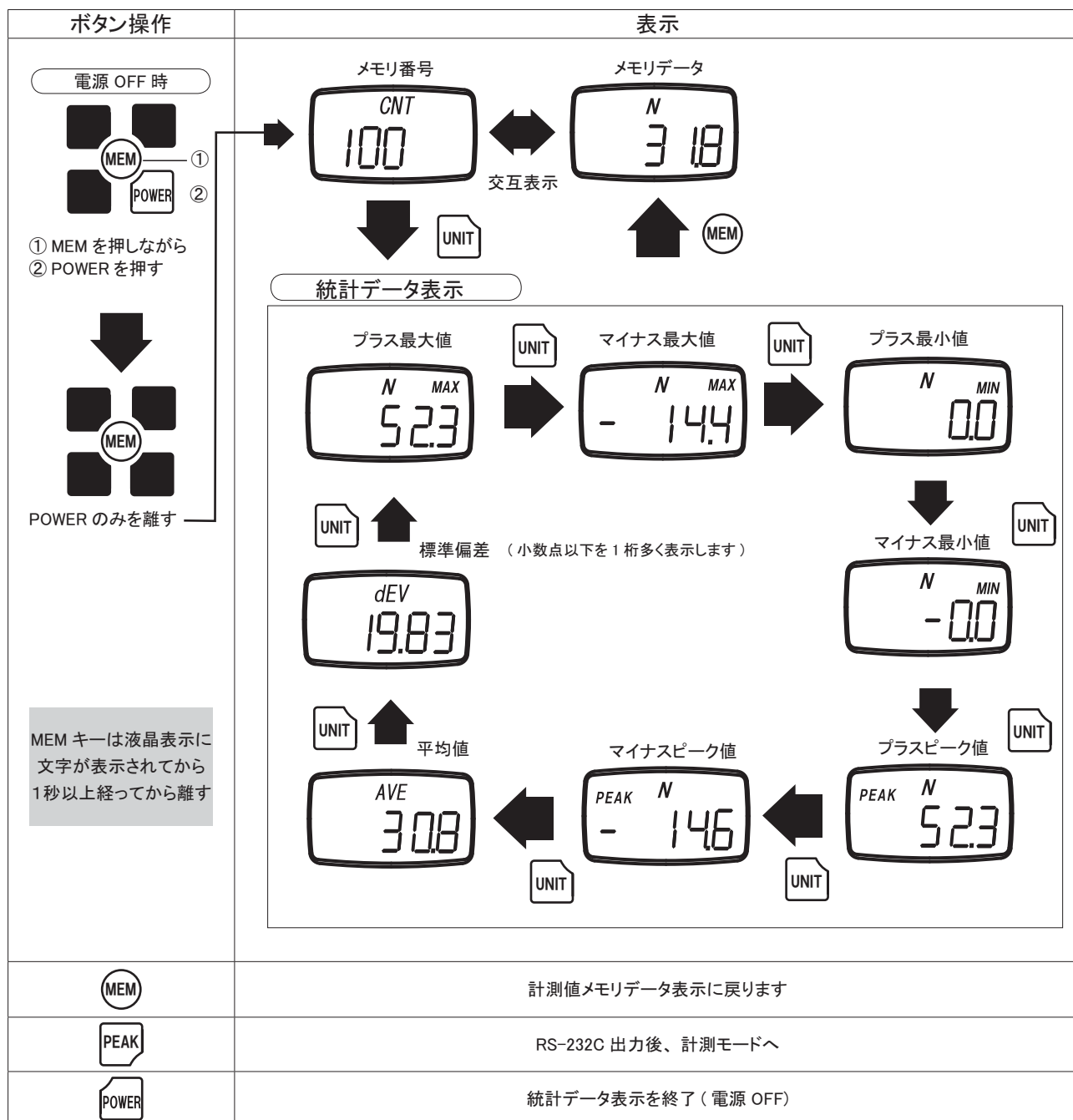

- (1) 計測値メモリデータ時に、UNIT キーを押すと統計データを表示出来ます。
- (2) プラス最大値→マイナス最大値→プラス最小値→マイナス最小値→プラスピーク値→マイナスピーク値→平均値→標準偏差の順に、UNIT キーを押す毎に表示項目を切り替え出来ます。
- (3) 統計データ表示時に MEM キーを押すと計測値メモリデータ表示に戻ります。
- (4) PEAK キーを押すと RS-232C 出力を行います（出力フォーマットにつきましては、弊社ホームページより” FGP- □シリーズ用 RS-232C 通信コマンド表” をダウンロードして下さい。詳細は” 6-2 RS-232C の通信コマンド” を参照下さい）。計測モードに移行します。



## 5-10. 単独メモリモード

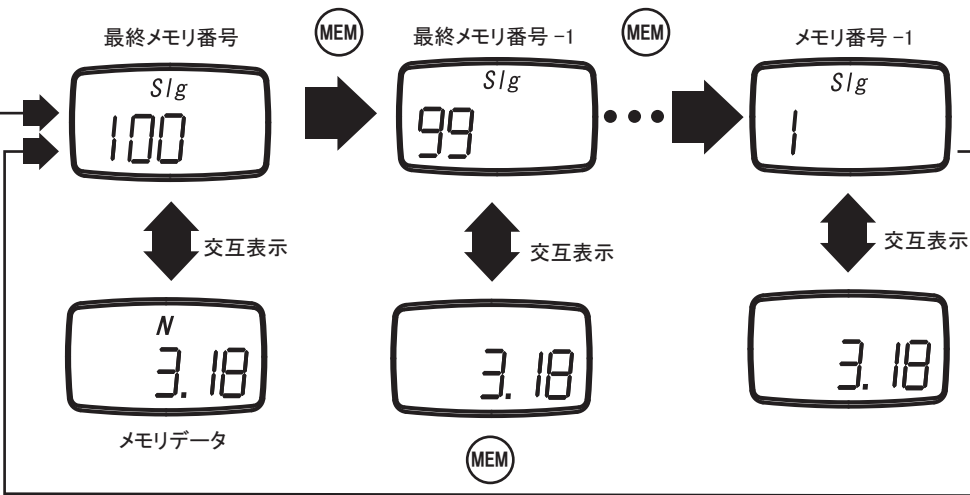



### ・計測値メモリデータ表示

- (1) 電源 OFF 時に MEM キーを押しながら POWER キーを押して POWER キーのみを離す (MEM キーは液晶表示に文字が表示されて1秒以上経ってから離す) と計測値メモリデータ表示へ入ります。
- (2) 記録されている最終データから表示を開始し、メモリ番号とデータを交互に表示します。
- (3) MEM キーを押すと1つ前のメモリ番号 (メモリ番号が 1 の場合、最終データメモリ番号へ) を表示します。
- (4) PEAK キーを押すと RS-232C 出力を行います (詳細は” 6-2 RS-232C の通信コマンド” を参照下さい)。計測モードに移行します。

ボタン操作	表示
<p>電源 OFF 時</p>  <p>① MEM を押しながら ② POWER を押す</p> <p>POWER のみを離す</p> <div style="border: 1px solid gray; padding: 5px; margin-top: 10px;">MEM キーは液晶表示に文字が表示されてから1秒以上経ってから離す</div>	
	最終計測値メモリデータ表示時にデータを消去します
	統計データを表示します
	RS-232C 出力後、計測モードへ
	計測値メモリデータ表示を終了 (電源 OFF)

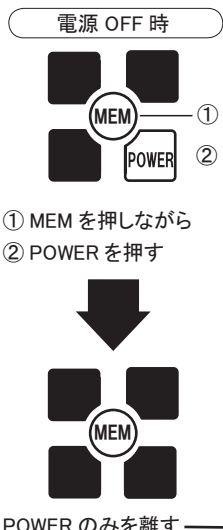
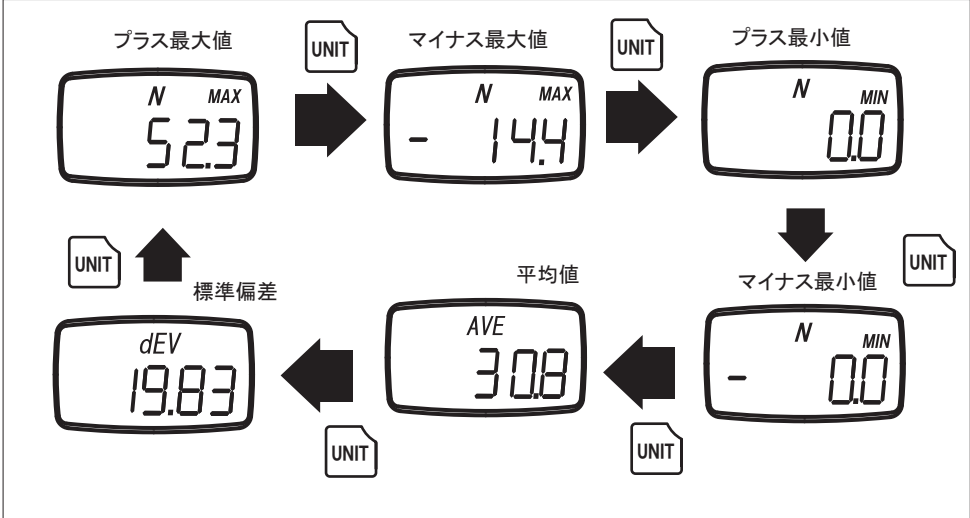
## ・ 統計データ表示





- (1) 計測値メモリデータ表示時、UNIT キーを押すと統計データ表示に入ります。
- (2) プラス最大値⇒マイナス最大値⇒プラス最小値⇒マイナス最小値⇒平均値⇒標準偏差の順に、UNIT キーを押す毎に表示項目を切り替えます。
- (3) 統計データ表示時、MEM キーを押すと計測値メモリデータ表示に戻ります。
- (4) PEAK キーを押すと RS-232C 出力を行い、その後計測モードに移行します。

ボタン操作	表示
<p>電源 OFF 時</p>  <p>① MEM を押しながら ② POWER を押す</p> <p>POWER のみを離す</p> <div style="border: 1px solid gray; padding: 5px; margin-top: 10px;">MEM キーは液晶表示に文字が表示されてから1秒以上経ってから離す</div>	<p>メモリ番号</p> <p>メモリデータ</p> <p>交互表示</p> <p>統計データ表示</p> <p>プラス最大値</p> <p>マイナス最大値</p> <p>プラス最小値</p> <p>マイナス最小値</p> <p>平均値</p> <p>標準偏差</p> 
	計測値メモリデータ表示に戻ります
	RS-232C 出力後、計測モードへ
	統計データ表示を終了 (電源 OFF)

## 5-11. 標準メモリモード

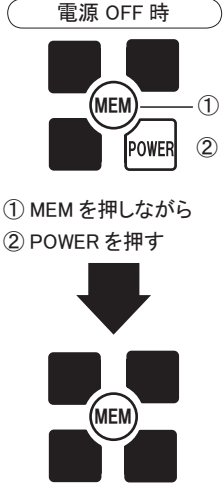
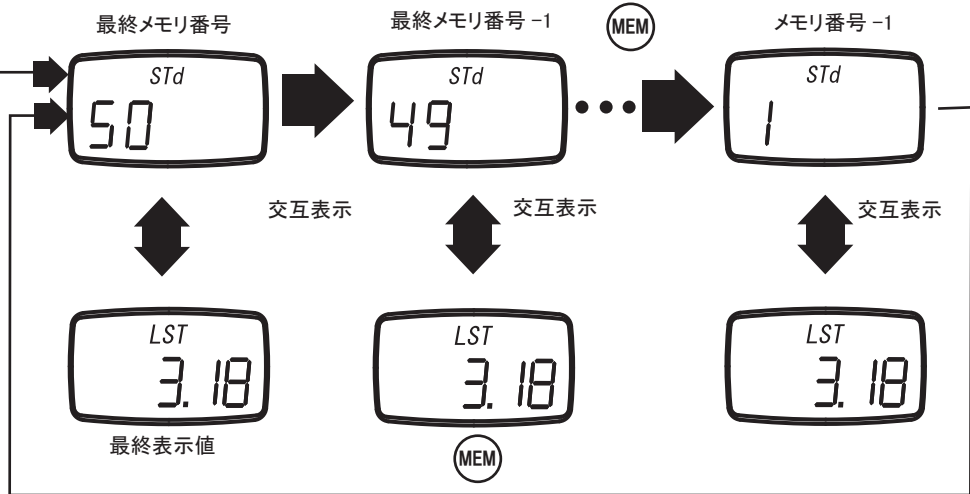
### ・計測値メモリデータ表示

- (1) 電源 OFF 時に MEM キー押しながら POWER キーを押して POWER キーのみを離すと計測値メモリデータ表示に入ります。
- (2) 記録されている最終データから表示を開始し、メモリ番号と最終表示値データを交互に表示します。
- (3) MEM キーを押すと1つ前のメモリ番号（メモリ番号が 1 の場合、最終データメモリ番号へ）を表示します。
- (4) PEAK キーを押すと RS-232C 出力を行い、計測モードに移行します。

ボタン操作	表示
<p>電源 OFF 時</p>  <p>① MEM を押しながら ② POWER を押す</p> <p>↓</p> <p>POWER のみを離す</p> <div style="border: 1px solid gray; padding: 5px; margin-top: 10px;"> <p>MEM キーは液晶表示に文字が表示されてから 1 秒以上経ってから離す</p> </div>	<p style="text-align: center;">表示</p>  <p>最終メモリ番号 50      最終メモリ番号-1 49      MEM      メモリ番号-1 1</p> <p>↓ 交互表示 ↓ 交互表示 ↓ 交互表示</p> <p>LST 3.18      LST 3.18      LST 3.18</p> <p>最終表示値      MEM</p>
	<p style="text-align: center;">最終計測値メモリデータ表示時にデータを消去します</p>
	<p style="text-align: center;">統計データを表示します</p>
	<p style="text-align: center;">RS-232C 出力後、計測モードへ</p>
	<p style="text-align: center;">計測値メモリデータ表示を終了（電源OFF）</p>



## ・統計データ表示

- (1) 計測値メモリデータ表示時、UNIT キーを押すと統計メモリデータ表示に入ります。
- (2) プラス最大値、マイナス最大値、プラス最小値、マイナス最小値、プラスピーク値、マイナスピーク値の順に UNIT キーを押す毎に表示項目を切替えてきます。
- (3) 統計データ表示時に MEM キーを押すと計測値メモリデータ表示に戻ります。
- (4) PEAK キーを押すと RS-232C 出力を行い、計測モードに移行します。

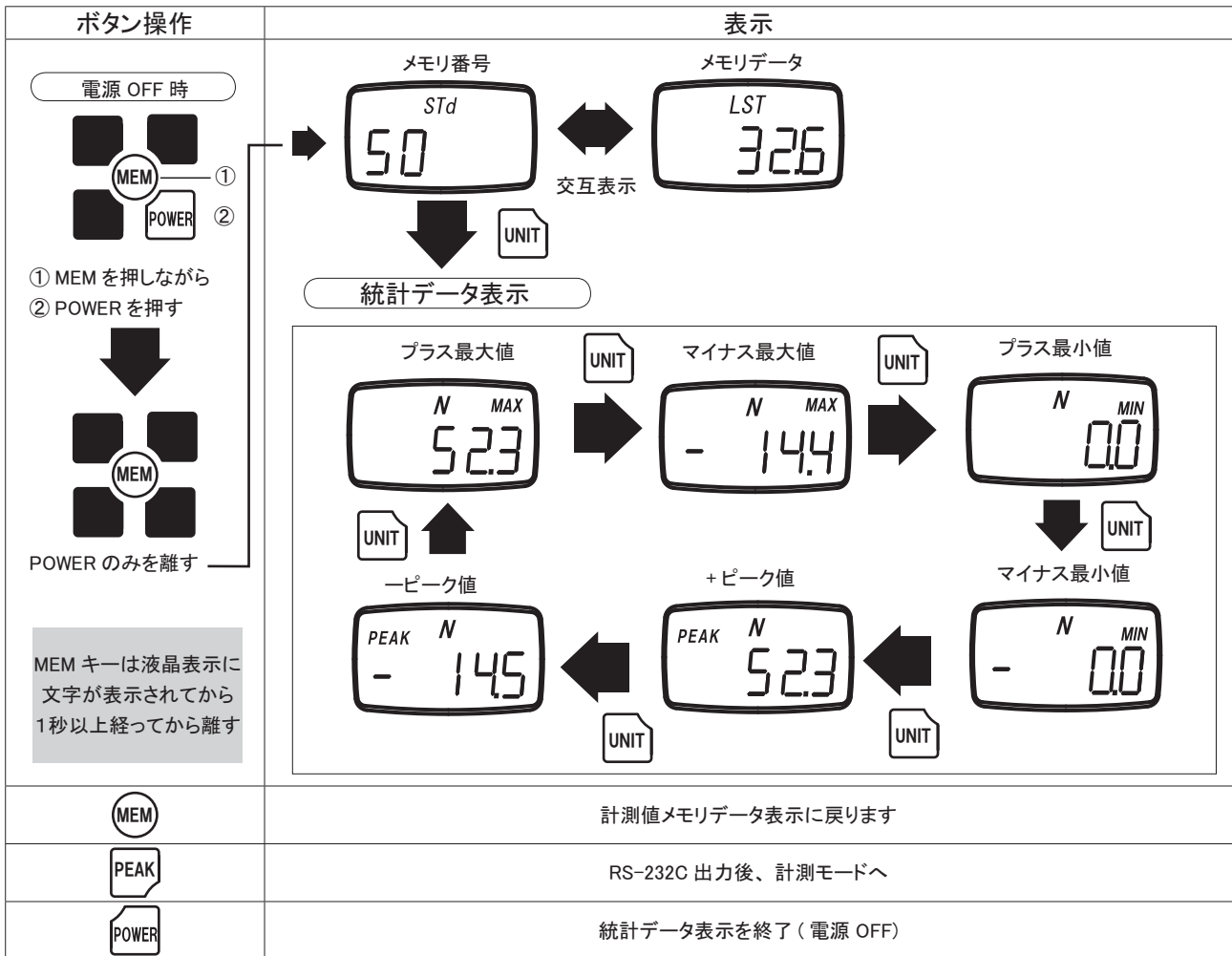

## 5-12. メモリ登録データ消去方法

### ・最終データ 1 件消去

- (1) 最終計測値メモリデータ表示時、ZERO キーを押すと最終データを一件消去します。消去された最終データの 1 つ前のデータが最終データのメモリ番号となり、計測値メモリデータ表示に戻ります。
- (2) 最終データ表示時以外で ZERO キーを押した場合、計測値表示部に Err が 1 秒間表示された後、計測値メモリデータ表示に戻ります。

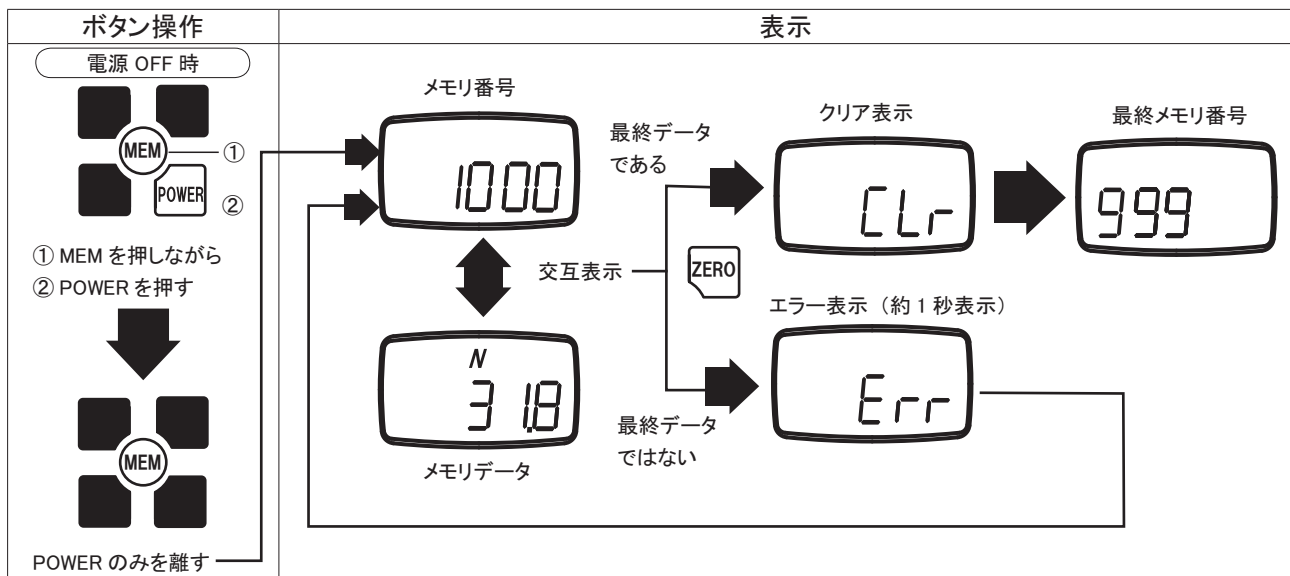

## ・データ全消去

- (1) 最終データ表示時、ZERO キーを長押しすると全データを消去します。
- (2) 計測値表示部に 1 秒間 “nonE” 表示後、計測モードに戻ります。
- (3) 現在設定されているメモリモードのデータのみが全消去されます。

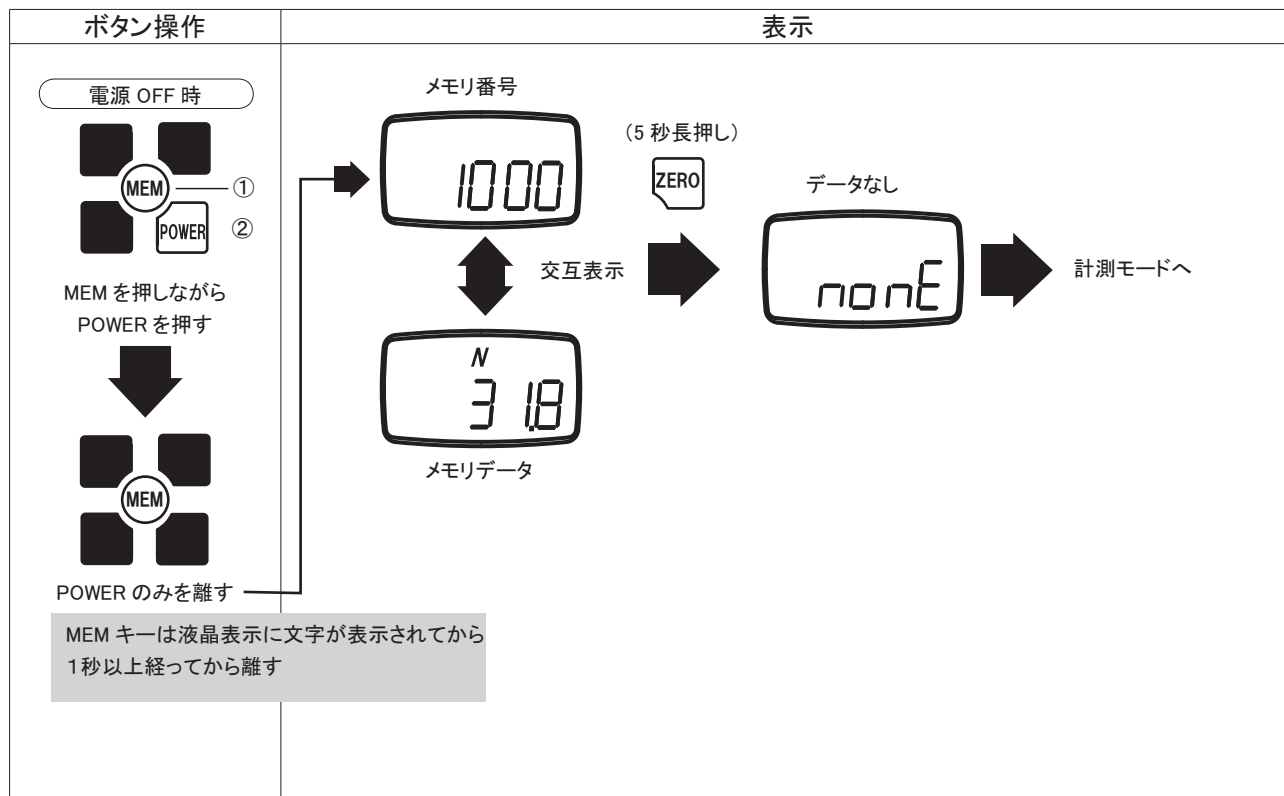

## ・メモリ登録データが無い場合

計測値メモリデータ表示モードに入ると “nonE” を表示します。

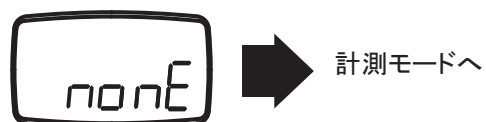

計測値メモリデータ表示時にメモリに登録されているデータが一件も無い場合  
1 秒間 “nonE” を表示した後、計測モードに移行します。

## 5-13.USB 機能

付属の USB ケーブルでフォースゲージとパソコンを接続し、パソコンとのデータ通信（計測値のリアルタイムデータやメモリデータなど）が行えます。パソコン側に専用通信ソフト “トリエもんUSB” をインストールして下さい。

## ・USB 使用時の注意事項

- USB ケーブルを接続したまま長時間放置しないで下さい。フォースゲージがパワー-offの状態でも USB ケーブル接続したまま放置しますと、電池が早く消耗する事があります。（ACアダプタ接続時はこの限りではありません）
- ※ファンクション設定 f06 において、「SEr」を選択してください。「dig」を選択した場合、USB 通信を行えません。
- ※ USB 通信と RS-232C 通信は同時に使用出来ません。

## 6. 外部接続コネクタ

### 6-1. ピンアサイン

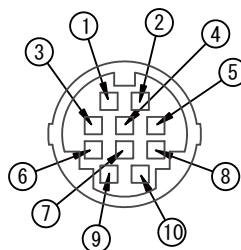
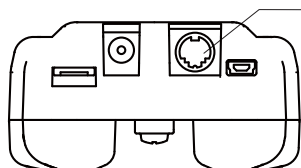

コネクタはヒロセ製 HR12-10RC-10SDL を使用しています。

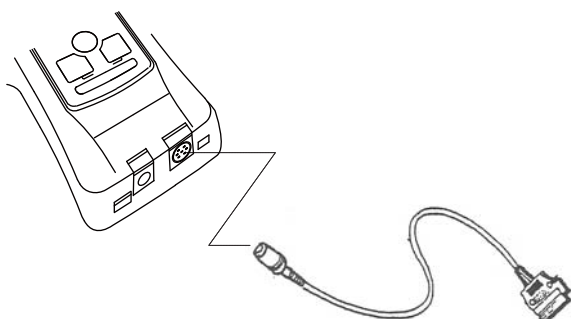

RS-232C 用ケーブル (別売)  
長さ 2m FGTC-6006

ピン番号	信号名
①	アナログ+
②	アナログ GND
③	RxD (RS-232C 受信データ) ホストコンピュータ → 本機
④	デジタル GND
⑤	接続検出
⑥	TxD (RS-232C 送信データ) 本機 → ホストコンピュータ
⑦	(接続不可※1)
⑧	圧縮オーバーロード
⑨	引張オーバーロード
⑩	オーバーロードのコモン

※1 ⑦ピンは必ず接続なしとして下さい。

### 6-2. RS-232C 通信

オプションの RS-232C 用ケーブルの使用により、パソコンに接続してパソコン側から本機の操作が出来ます。

※ USB 通信と RS-232C 通信は同時に使用出来ません。

#### ・ RS-232C インターフェース仕様

ボーレート※	: 2400, 4800, 9600, 19200 bps
データビット長	: 8 ビット
パリティビット	: なし
ストップビット長	: 1 ビット
フロー制御	: なし

※ ボーレートはファンクション設定の RS-232C ボーレートの設定 (f04) にて設定下さい。初期値は 2400 bps です。お客様でご使用の機器を上記パラメータに合わせてご利用下さい。通信データは ASC IIコードの英数字とキャリッジリターン (cr) を使用します。

※ファンクション設定 f06 において、「SEr」を選択してください。「dig」を選択した場合、RS-232C 通信を行えません。

## ・ RS-232C の通信コマンド

### ■ 代表的な通信コマンド

表記説明：“cr” はキャリッジリターンを表します。

ホストから本機への送信コマンド	内容	本機からの返信コマンド	説明
AAcr	風袋引き	AAcr	
ABcr	データ送信中止	ABcr	
ACcr	プラスピークホールドモードにする	ACcr	
ADcr	通常計測表示にする	ADcr	
ALcr	マイナスピークホールドモードにする	ALcr	
AEcr	プラス・マイナスピーク値をゼロクリアする	AEcr	
AFcr	kg単位系にする	AFcr	
AGcr	N単位系にする	AGcr	
BAcr	計測データ1つ（現在の計測値）の送信要求	BAcr NA □□□□□□ cr	□□□□□□には 符号、小数点、4桁の数字が入ります。 例：NA + 02.10cr
BBcr	計測データを連続送信要求（10回／秒）	BBcr NA □□□□□□ cr	
BB1cr	計測データを連続送信要求（20回／秒）	BB1cr NA □□□□□□ cr	
BB2cr	計測データを連続送信要求（50回／秒）	BB2cr NA □□□□□□ cr	
BB3cr	計測データを連続送信要求（100回／秒）	BB3cr NA □□□□□□ cr	
BDcr	単位の送信要求	BDcr NA □cr	□には単位を表す1桁の数字が入ります。 0：N 1：kg 2：g
BEcr	プラスピーク値の送信要求	BEcr NB □□□□□□ cr	□□□□□□には符号、小数点、4桁の数字が入ります。例：NA + 02.10cr
BFcr	マイナスピーク値の送信要求	BFcr NC □□□□□□ cr	
ZZcr	表示値の送信要求	ZZ □□□□□□ cr	□□□□□□には符号、小数点、4桁の数字が入ります。例：ZZ+02.10cr
●ホスト側との通信において本機側で通信エラーを検出した場合、右記のコマンドを送信します。		OBcr	コマンドフォーマットエラー（コマンド間違い）
		OFcr	フレーミングエラー
		OHcr	オーバーランエラー

## ・ 接続例

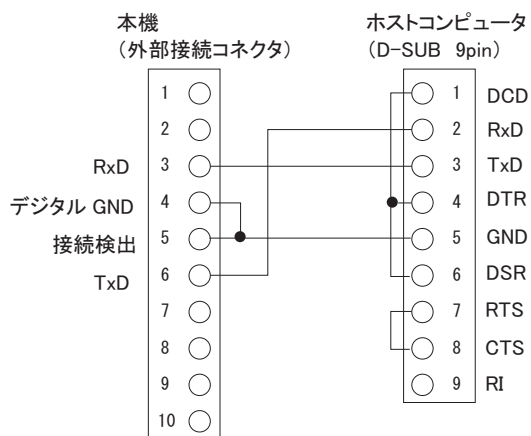

お客様で RS-232C 用のケーブルを製作される際は必ず 5pin を 4pin のデジタル GND に接続して下さい。この接続をしないと通信できません。

## 6-3. アナログ出力

表示可能範囲に対して  $\pm 1V$  を出力します。計測値がプラス（圧縮時）の場合はプラス電圧、計測値がマイナス（引張り時）にはマイナス電圧を出力します。ZERO キーを押して風袋引きしますと、出力はほぼ 0V となります。

出力信号	$\pm 1V$ （ $\pm$ 表示可能範囲）
信号方式	12bitD / A コンバータ方式
出力更新	1000 回 <sup>*</sup> /秒
負荷抵抗	10k $\Omega$ 以上
出力精度	$\pm 50mV$

計測値を 12bitD / A コンバータでアナログに変換し、1 秒間に 1000 回<sup>\*</sup>の周期でデータを更新します。0V 出力の調整は本機では出来ませんので、お客様でご使用の機器のほうで調整をお願いします。負荷抵抗は 10k  $\Omega$  以上です。

アナログケーブル（オプション品）をご使用の場合は、ケーブルのコネクタ側を本機の外部接続コネクタに接続し、赤いバナナプラグをプラス、黒いバナナプラグをマイナスに接続して下さい。

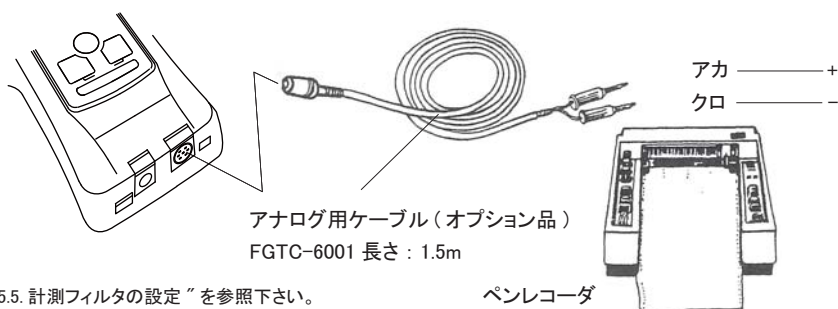

※計測フィルタの設定 (f05) により異なります。詳細は“4.5.5. 計測フィルタの設定”を参照下さい。

## 6-4. オーバーロード出力

オーバーロード出力を行います。

### ● I / F 回路図

圧縮オーバーロード出力

8pin

引張オーバーロード出力

9pin

オーバーロードのコモン

10pin

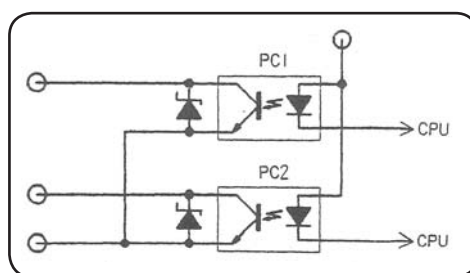

最大許容 電圧 DC30V / 電流 5mA  
最大許容を超えない様に負荷、電源を接続して下さい。

### ● オーバーロード出力

本体の過負荷時<sup>\*</sup>に信号を出力します。例えば装置に取り付けての使用や電動スタンドに取り付けている場合は、警報機へ接続して本機の保護が出来ます。圧縮方向に過負荷が働くと PC1 のフォトカブラがオンし、電流が流れます。引張り方向に過負荷が働くと PC2 のフォトカブラがオンし、電流が流れます。過負荷がかからない場合は PC1、PC2 のフォトカブラはともにオフして電流は流れません。

※ 定格容量の約 120%（風袋含まず）の負荷がかかった際に出力します。

## 7. 信号コネクタ

### 7-1. ピンアサイン

信号コネクタ

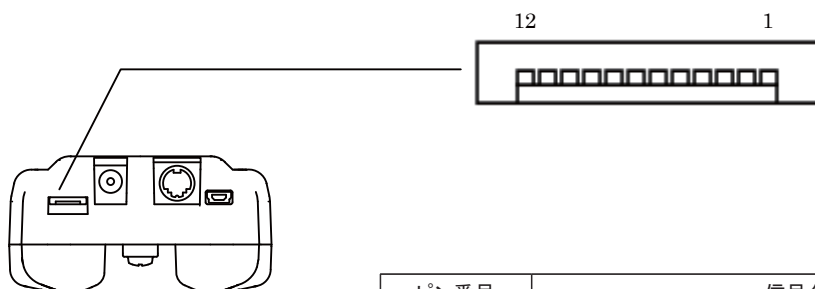

信号コネクタをご使用の際は、別売の専用ケーブルをお求めください。



ピン番号	信号名	
①	REQ 信号	デジマチック
②	READY 信号	
③	CLK 信号	
④	DATA 信号	
⑤	コンパレータ上限出力	コンパレータ
⑥	コンパレータ OK 出力	
⑦	コンパレータ下限出力	
⑧	ZERO 信号入力	入力信号
⑨	HOLD 信号入力	
⑩	PEAK 信号入力	
⑪	コンパレータ出力のコモン	
⑫	GND	

### 7-2. ミットヨデジマチック出力

ミットヨデジマチック出力に対応したプリンタ等の機器と接続することで、表示中の計測データを 1 件ずつ出力することが可能です。ピークモードや HOLD 信号 ON 時は、ホールド値を 1 件出力します。

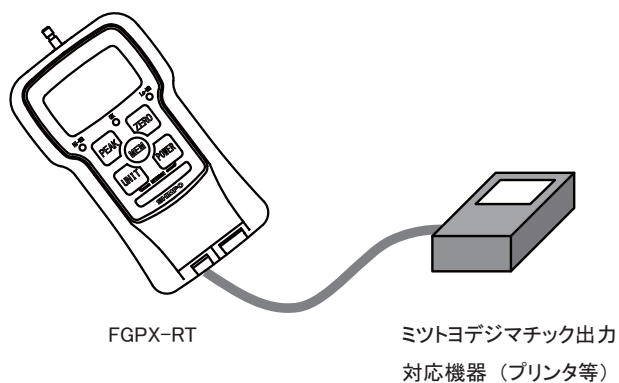

※ファンクション設定 f06 において「dig」設定にしてからデジマチック通信を行ってください。

「SER」設定の状態では、デジマチック通信を行うことが出来ません。

※デジマチック対応機器側の接続コネクタは、機器の仕様に合わせて作成してください。

### 7-3. コンパレータ出力

コンパレータ出力を行います。

● I/F 回路図

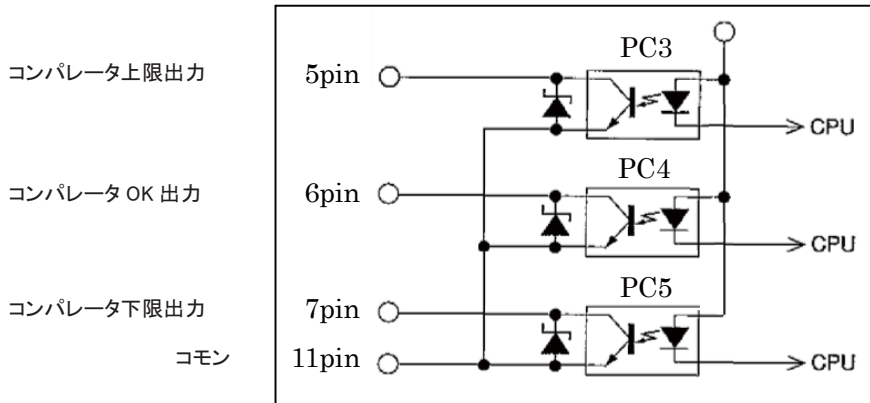

最大許容 電圧 DC30V/ 電流 5mA

最大許容許容を超えないように負荷、電源を接続してください。

●コンパレータ出力

コンパレータ上限出力が ON の時、PC3 のフォトカプラをオンし電流が流れます。

コンパレータ OK 出力が ON の時、PC4 のフォトカプラをオンし電流が流れます。

コンパレータ下限出力が ON の時、PC5 のフォトカプラをオンし電流が流れます。

コンパレータ機能の詳細（コンパレータ上限値・下限値の設定方法、コンパレータの判定条件）につきましては、“5-5 コンパレータ機能”を参照ください。

### 7-4. 外部入力信号

外部からの入力信号で、風袋引き（ZERO 信号入力）、計測値のホールド（HOLD 信号入力）、ピークモードへの切換（PEAK 信号入力）を行うことが可能です。

●入力回路

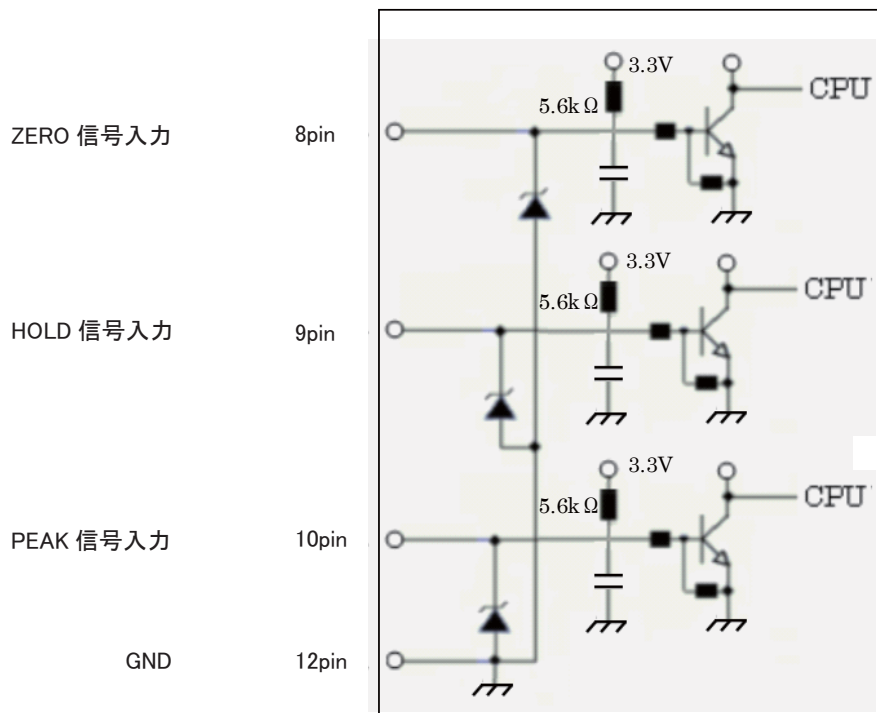

信号 ON 時 電圧 DC3.3V/ 電流 0.5mA

## ●信号入力

### ① ZERO 信号入力

ZERO 信号入力ピン (8pin) と GND (12pin) を OPEN から CLOSE にすると ZERO 信号が ON され、風袋引き・ピークリセットを行います。

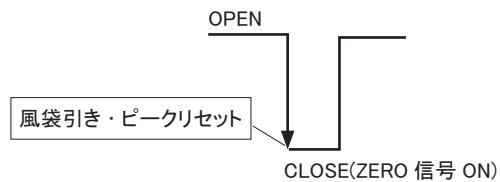

### ② HOLD 信号入力

HOLD 信号入力ピン (9pin) と GND (12pin) を OPEN から CLOSE にすると、HOLD 信号が ON されます。HOLD 信号が ON である間は、表示値がホールドされ変化しません。また、サブ表示には“HLd”と表示されます。HOLD 信号が OFF になると、元の計測モードでの計測へ戻ります。



### ③ PEAK 信号入力

PEAK 信号入力ピン (10pin) と GND (12pin) を OPEN から CLOSE にすると、PEAK 信号が ON されます。PEAK 信号が ON である間、ファンクション設定 (f07) において“+ PEAK”と設定している場合は+ピークモード、“- PEAK”と設定している場合は-ピークモード、となります。PEAK 信号が OFF になると、通常計測モードとなります。

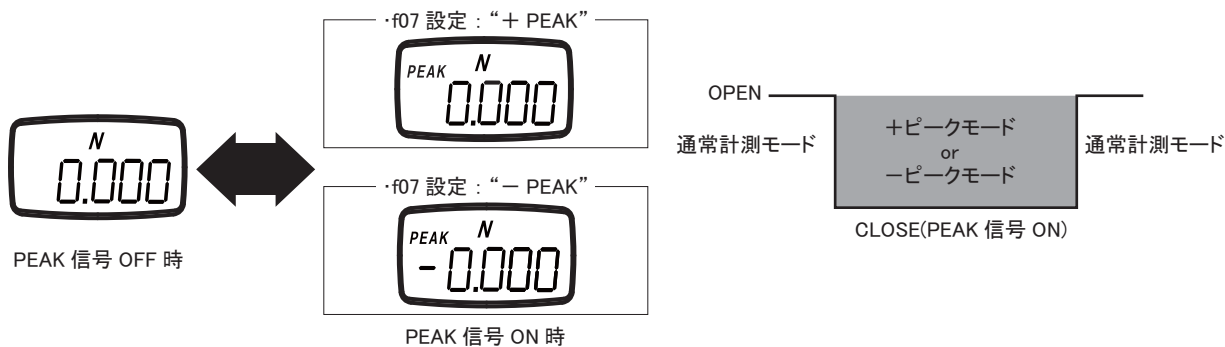

※ファンクション設定 (f07) において“nonE”と設定している場合は、PEAK 信号は無効となり、PEAK 信号による計測モード切換を行うことはできません。



## 8. よくあるご質問

### 8-1. 動かない、あるいは故障と思われるご質問

ご質問	要因	考えられる原因	処置
電源を入れると荷重をかけていないのに液晶に“OVR”が表示され、ZERO キーを押してもゼロクリアされない。	内部のロードセルが壊れている可能性があります。	落下や荷重のかけすぎ。	修理に出してください。
1 日以上充電したのに、液晶にすぐ“LO BAT”が表示される。	バッテリーの電圧が低い。	<ul style="list-style-type: none"> <li>電池の寿命</li> <li>電池の故障</li> <li>充電回路の故障</li> </ul>	修理に出してください。
POWER キーを押しても表示がつかない。	電池が消耗している。	電池の電圧が下がっている。	充電してください。
	充電しても液晶に“BAT”が表示されない。	<ul style="list-style-type: none"> <li>バッテリーの故障</li> <li>内部回路の破損</li> <li>AC アダプタの破損</li> </ul>	修理に出してください。
ゼロ付近の小さい値を測定しようとしたら勝手に“0”になってしまう。	“0” 付近での計測値のバラツキを防ぐ為に、トラッキングがあります。	トラッキングが ON になっています。	トラッキングを OFF に設定して下さい（“トラッキング”を参照ください）。
本体の向きを変えると値が変化します。	故障ではありません。センサーの自重を自分で測っています。	センサーや治具にも自重があります。	測定する向きにセットしてから ZERO キーを押して計測値をゼロクリアしてください。

### 8-2. その他一般的なご質問

ご質問	説明	参考
充電式電池（内蔵ニッケル水素電池）の寿命はどのくらいですか？	完全充放電で約 500 回以上使用可能です。使用状況によって異なります。	なるべく液晶に“LO BAT”が表示されるまで放電してから充電するようにご使用ください。
なぜ単位が“N”と“kg”で lb（ポンド）が無いのですか？	SI 単位によりポンドは日本では使用出来なくなりました。	
なぜいろいろな定格荷重があるのですか？	できるだけ定格に近いところで計測するほど精度が高くなります。	定格の 50% 以上でご使用頂くのが理想です。
測定データがバラツキますが、どうしてでしょうか？	色々な原因がありますが、手で持った場合は手の振動がそのまま表示に現れます。	スタンドを使用するとバラツキがかなり軽減されます。
偏荷重はどの位精度に影響しますか？	角度によって異なりますが、偏荷重がかかった状態では正確な計測が行えません。	
ISO 校正はどのように行うのですか？	検定を受けた錘で押しと引きの荷重をかけて数値を測定します。	トレーサビリティの取れた錘が必要です。
ユーザーでの簡単な検定方法を教えてください。	単位を kg にして、質量の分かっている錘をぶら下げて下さい。	
バッテリーをユーザーで交換したいのですが？	バッテリーの交換はユーザーでは行えません。	バッテリーの交換は、修理扱いになりますので、営業にお申し付けください。
CAD データはありますか？	御座います。	営業にお申し付けください。
水の中で使えますか？	使えません。防水構造にはなっていません。	水がかからないように注意してください。

## 9. サポート

### 9-1. 修理・校正について

弊社では、有償で校正サービスを行っております。計測器の精度を維持する為にも定期的に校正に出される事をお奨め致します。費用・期間などにつきましては、お買い上げ頂きました販売店などにお問合せ下さい。また、修理のご依頼につきましては、製品に添付しております保証書の裏面をご欄下さい。

### 9-2. 保証

保証内容につきましては、製品に添付しております保証書にてご確認ください。

## 10. 仕様と外形寸法

型式	FGPX-RT	
	分離型	
ロードセル	分離型ロードセル 5個 最大5種類の校正データ格納	
計測単位	N単位系 or kg単位系	
計測方式	平均、ピーク	
サンプリング周期	1000回/秒	
表示周期	1回/秒～20回/秒	
表示器	LCD	
表示反転	あり	
電源	ニッケル水素電池 ACアダプタ	
バッテリー動作時間	約8時間	
アナログ	±1V	
出力	通信	USB
		RS-232C
		ミットヨ（デジマチック信号）
	出力信号	オーバーロード
	判定出力	HI、LO、OK
入力信号	ZERO、HOLD	
メモリ	1000件	
外形寸法	75 × 38 × 140	
質量	300g	
付属品	ACアダプタ、キャリングケース USBケーブル	

### ・外形寸法

#### ● FGPX-RT

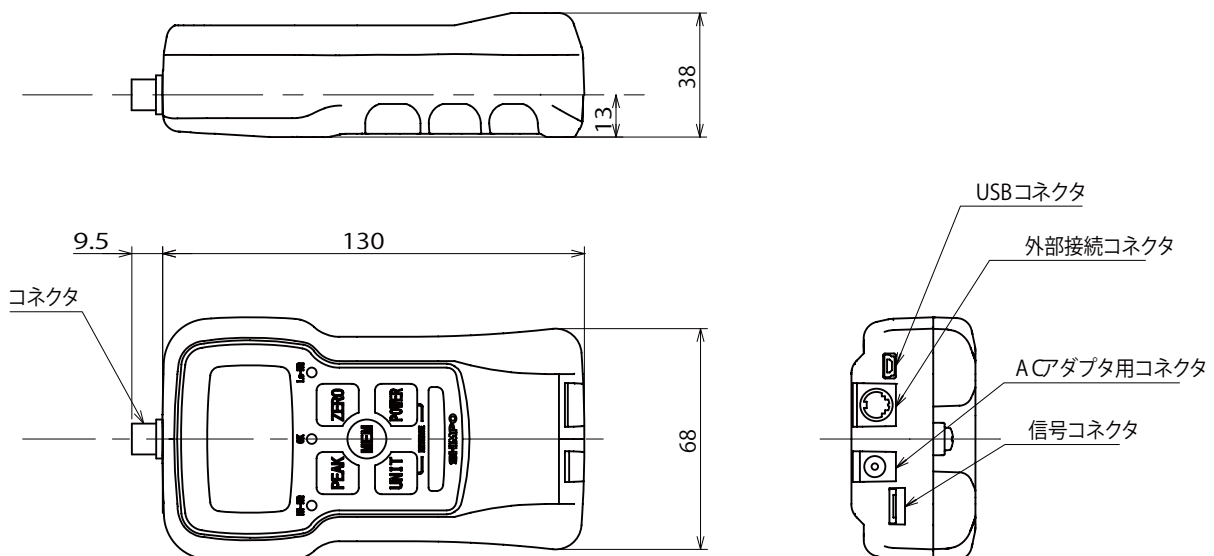



## ニデックドライブテクノロジー株式会社

### 各種 WEB ページご案内



お電話・問合せフォームでのお問い合わせはこちら

<https://www.nidec.com/jp/nidec-drivetechnology/inquiry/>



国内外営業拠点情報

<https://www.nidec.com/jp/nidec-drivetechnology/corporate/network/sales/>

Copyright NIDEC DRIVE TECHNOLOGY Corporation. All Rights Reserved.

## ニデックドライブテクノロジー株式会社

日本電産シンボ株式会社は 2023年4月1日に「ニデックドライブテクノロジー株式会社」に社名変更しました