

RK-5T 型

電動ろくろ

取扱説明書



この度は、当社電動ろくろ RK-5T 型をご購入いただき、誠にありがとうございます。
お客様が本製品をより安全にお楽しみいただけるよう、以下では使用方法および、
注意事項等を説明しております。この取扱説明書をお読みになり、よくご理解され
た上でご使用ください。特に、【安全上のご注意】については必ずお読みください。
この取扱説明書は、ご使用になる方がいつも読める所に保管してください。

安全上のご注意

必ずお守りください

据付、運転、保守・点検の前に、必ずこの取扱説明書をよく読んで、正しくご使用ください。
機器の知識、安全の情報、そして注意事項のすべてについて熟読してからご使用してください。

この取扱説明書では、注意事項を「危険」「警告」および「注意」として区分しています。
いずれも安全に関する重要な内容です。必ず守ってください。



危険

この表示の欄の内容を無視して誤った取扱いをすると、人が死亡または重傷を負う危険、または火災の危険が切迫して生じることが想定される内容を示しています。



警告

取扱いを誤った場合に、重傷を負う危険な状態が生じることが想定される場合を示しています。



注意

取扱いを誤った場合に、軽傷を負うかまたは物的損害のみが発生する危険な状態が生じることが想定される場合を示しています。

- 免責事項について
- ・本書の記載内容を守らないことにより生じた損害に関しては、当社は一切責任を負いません。
 - ・地震、当社に責任のない火災、第三者の行為、その他事故、お客様の故意または過失による誤用その他異常な条件下での使用により生じた損害に関しては、当社は一切責任を負いません。
 - ・保証規定については、付属の保証書をお読みください。

危険



作陶以外の目的で使用しない。

本製品は作陶用ろくろとして、安全にご使用いただけるように設計されていますので、作陶以外での目的に使用しないでください。



自分で分解・修理・改造を行なわない。

感電や発火、異常動作してけがをすることがあります。



本製品に、陶芸材料・機器以外を載せない。

危険ですので、粘土などの陶芸材料等の作陶用機器以外を乗せないでください。



隙間にピンや針金などの金属物や異物、指を入れない。

感電やけがををする恐れがあります。



アース線を接続する

感電事故を避けるために、必ずアースをしてください。

※感電事故を避けるために4ページの「アースの取付け」を守って必ずアース線を取付けてご使用ください。



付属品などを口に入れない。

小さなお子様が部品などを口に入れないようにご注意ください。



お子様の手の届くところには、設置・保管しない。

本体の転倒や誤使用等によりけがををするおそれがあります。お子様をご使用になる際には、必ず保護者が監督してください。



煙や臭い、変な音など異常を感じたら、使用を止める。

すぐに電源スイッチを切り、電源プラグをコンセントから抜き、販売店または当社までご連絡ください。



警告



本製品は重いので
取扱には十分に注意する。

誤まって足などの上に落下させると、重傷を負うおそれがありますので、取扱には十分注意してください。

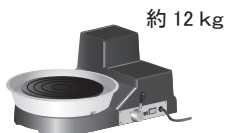

”濡れた手”で操作しない。

濡れた手でスイッチ操作やプラグの抜き差しをすると感電するおそれがあります。



電源コードを傷つけない

電源コードに傷をつけると、火災や感電の原因になります。万一電源コードが傷んだら、販売店へ交換をご相談ください。



安全に配慮した着衣、格好で作業する。

作業前にマフラー、ネクタイ、スカーフ等は外し、また長い髪は束ねたり、アクセサリー等も外してください。粘土やテーブルに巻き込まれて負傷するおそれがあります。



テーブルの下や、ドベ受けとの隙間に手を入れない。

運転中に手を入れると、巻き込まれるおそれがあります。注意して作業してください。



注意



ターンテーブルを持って本製品を持ち上げたり、運ばない。

ターンテーブルが歪んだり、外れて負傷するおそれがあります。



作業前には指輪など貴金属は外す。また、伸びた爪は切る。

指輪や腕時計は外して作業してください。また、伸びた爪で作業しないでください。作品にキズがついたり、貴金属にキズがついたり、爪が割れるおそれがあります。



テレビ・ラジオ・アンテナ線などに近づけない。

画像の乱れ、雑音の原因となる場合があります。



電源スイッチがONの状態では本体を持ち上げたり、動かさない。

回転中のターンテーブルを持って上げると、本体が回転したり、手を挟んだりして危険です。また、電源スイッチがONの状態であれば、誤ってターンテーブルを回転させることがあります。



水平で安定したところに、据付ける。

据付け状態が悪いと、振動や騒音が増大される恐れがあります。確実に据付けてください。

水平に！

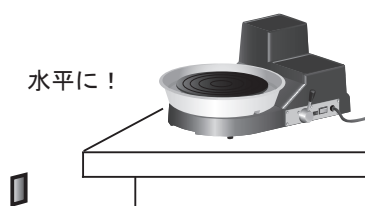

ご使用になる前に

ご確認

★開梱時に本体の他に以下のものが梱包されているか、ご確認ください。

●付属品：

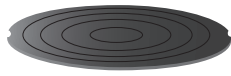

亀板：2枚

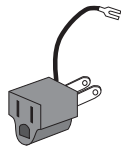

プラグ変換アダプタ：1個



ドベ受け：1個

各部の名称

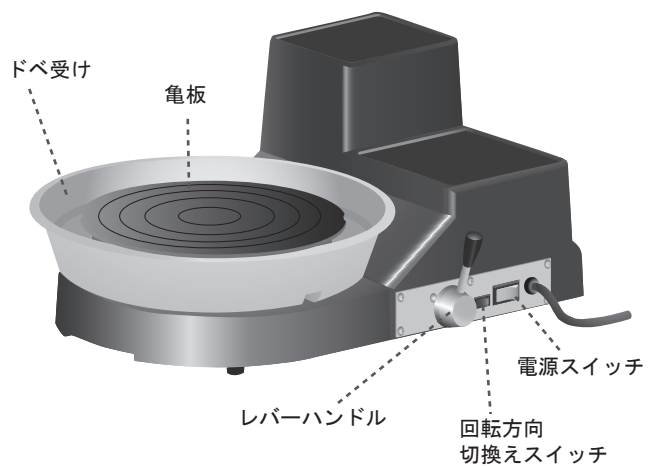

準備

ドベ受けの取付け

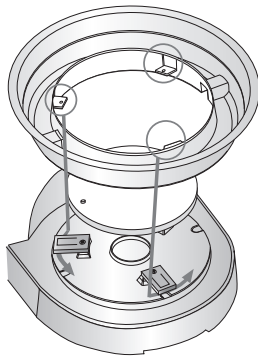

- ①ドベ受けを左図の様に差込み、反時計方向へ回転させます。

泥や水がこのラインを越すと、 内側にあふれ出します。

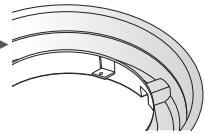

亀板の取付け

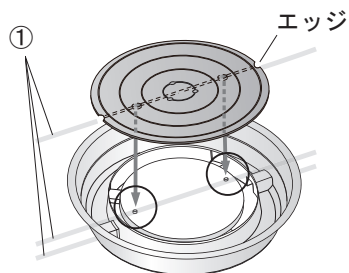

- ①テーブルのピン、亀板のエッジ、ドベ受けの仕切りを平行に合わせます。
- ②片側から順に、回転テーブルのピンを亀板の穴にはめ込みます。

2つのピンが両方とも、確実に亀板にはめ込まれていることを確認してください。
亀板や作品が飛散するおそれがあります。

電源の接続



指定された電圧と周波数以外では使用しない。

指定の電圧を確認し電源プラグをコンセントに差し込んでください。



電源スイッチがONの状態では電源プラグをコンセントに差し込まない。



アース付きのコンセントに接続してください。

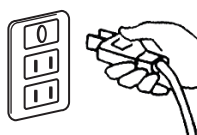

タコ足配線はしない。

同一コンセントで、他の電気器具の電源に使用すると、過電流が流れ、熱を帯びて火災のおそれがあります。



アースの取付け



感電防止のため、必ずアース線を取付けてください。

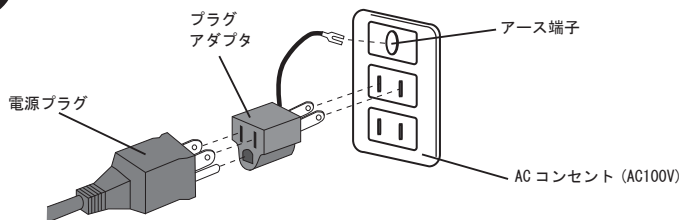

- アースはアース付コンセントのアース端子に接続してください。
- ACコンセントが2芯専用の場合はアース工を行い、プラグ、アダプタ（付属）を使用してください。

注意

次の場所にはアース線を接続しないでください。
・ガス管（引火や爆発のおそれがあります）・水道管

ご使用方法

運転

■注意事項



電源スイッチを切る際には、必ずレバーハンドルを戻してください。

レバーハンドルがSTOPの位置にないまま電源スイッチを切ると、次回使用時に電源スイッチを入れてもテーブルが回転しません。また、誤作動および故障の原因にもなります。



濡れた手でスイッチ操作をしないでください。

濡れた手でスイッチ操作をすると、感電のおそれがあります。



■始動

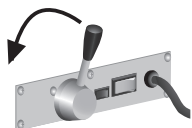

①レバーがいっぱいまで戻っていることを確認してください。

- ②電源スイッチを入れます。
- ③電源スイッチが点灯します。

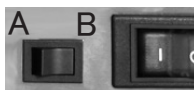
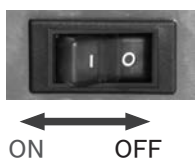

④希望の回転方向に切換えスイッチを入れます。

A → 右回転 B → 左回転

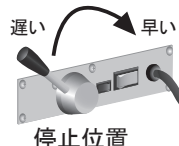
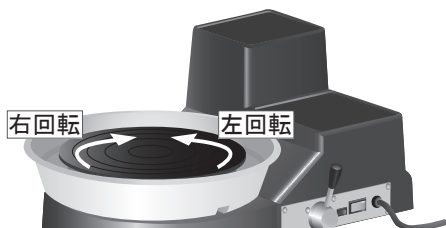

停止位置

⑤レバーを手前から奥へ移動させるとテーブルが回転します。

※レバーを手前から奥へ倒すほどテーブルは速くなり、戻すと遅くなります。

■停止

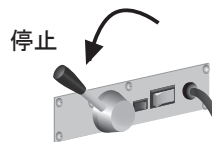

①レバーを手前側いっぱいまで戻すと停止します。



②電源スイッチをOFFにします。

■回転方向の切換え

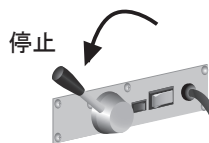

①レバーを手前側いっぱいまで戻して、停止させます。

回転中に回転方向切換えスイッチを逆回転側に切換えると、テーブルは停止します。レバーを手前側いっぱいまで戻して再度奥へ移動させると、逆回転します。

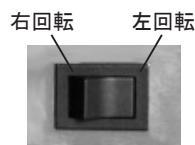

②回転方向切換えスイッチで切換えます。

■こんなときは

ターンテーブルが回転しなくなったとき

ターンテーブルに過負荷がかかった場合、安全のためモータが停止し、レバーでの変速操作ができなくなります。

このような場合には、電源スイッチを一旦 OFF にすることでリセットがかかり、もとの状態に戻ります。

過負荷で電源スイッチが落ち、運転を再開させる場合は

- ①モータが停止した状態から
- ②レバーを「停止」の位置に戻し
- ③電源スイッチを ON にしてご使用ください。

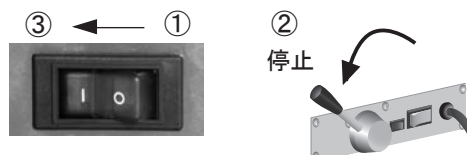

保 守

 電源スイッチを切り、電源プラグを抜いてください。

掃除・点検・調整・交換の場合や長期間ご使用にならない場合は、電源スイッチを切るだけでなく電源プラグをコンセントから抜いてください。

 水洗い厳禁

1. ろくろ自体の清掃は雑巾で拭くようにして、水洗いは避けてください。
2. ドベ受けは水洗いできますが、必ずろくろから外してください。

仕 様

機種	RK-5T
モートル	50/60Hz 単相 100V (電灯線用)
ターンテーブル回転数	0 ~ 230rpm
駆動機構	ブラシ付 DC モータからベルトを介してテーブルへ動力を伝達
変速機構	レバーハンドル式
ターンテーブル回転方向	スイッチ切換えで右回転、左回転いずれも可能
手ろくろとして使用	不可
ターンテーブル	樹脂製亀板 (径 250mm) 交換式
外形寸法	幅 365 × 奥行 515 × 高さ 230mm
質量	12kg

おかしいな、と思ったら・・・

症状 テーブルが回転しない

原因

- 電源プラグをコンセントに正しく接続していますか？
- 電源投入時レバーハンドルが運転側（奥）にありますか？
- 複数台使用していませんか？
- 粘土の量が多すぎませんか？

対策

- 正しく接続してください。
- レバーを停止位置に戻してから、電源スイッチを入れお使いください。（4ページ）
- 分電盤のブレーカーが落ちていないか確認してください。
- 本機は過負荷保護機能が付いており、ターンテーブルに過負荷がかかった場合、安全のためモーターが停止し、レバーでの変速操作ができなくなります。粘土の量を減らしてください。

症状 回転時に本体から異常音がる。

原因

- 安定した水平な場所に本体を設置していますか？
- 粘土の量が多すぎませんか？
- 粘土をターンテーブルの中心に載せていますか？

対策

- 安定した水平な場所に設置してください
- 本機は過負荷保護機能が付いており、過負荷状態では、異常音が発生します。粘土の量を減らしてください。
- 粘土が中心に乗っていないと、回転が不安定になり、ろくろ本体が振動し、異常音が発生しますので、粘土を中心に載せてください。

症状 ターンテーブルが回転中に停止する。

原因

- 粘土を載せたままレバーハンドルを急激に動かしましたか？
- 長時間粘土を載せた状態で回転させていませんか？
- 電源プラグが抜けていませんか？
- 本体の電源スイッチは落ちていませんか？

対策

- 本機は過負荷保護機能により回転を停止することがあります。電源スイッチを切ると、リセットされます。
- 本機は温度保護機能により回転を停止することがあります。電源を切り、温度が下がるまで待ってから再度使用してください。
- 電源プラグをコンセントに正しく接続してください。
- 再度スイッチを入れてください。再度スイッチが落ちるようであれば、電源プラグを抜き、販売店にお問合せください。

症状 ターンテーブルの回転が逆方向に切換わらない。

原因

- ターンテーブル回転中に切換えスイッチを変更しませんでしたか？

対策

- ターンテーブルが完全に停止してから、切換えスイッチを操作してください。

※上記の対策で改善されない場合やその他のトラブルに関しては販売店にお問合せください。

日本電産シンボ株式会社

営業支援グループ 工芸製品 TEL. 075-958-3618

お問い合わせ窓口

本社・営業本部	TEL.075-958-3670	FAX.075-958-3671	名古屋営業所	TEL.052-589-1338	FAX.052-589-2838
東京支店	TEL.03-3494-0721	FAX.03-3494-0720	金沢営業所	TEL.03-3494-0721	FAX.03-3494-0720
北関東営業所	TEL.048-645-1365	FAX.048-645-1361	福岡営業所	TEL.092-411-4750	FAX.092-411-4785
関西支店	TEL.075-958-3670	FAX.075-958-3671			

本製品の保証書は、製品に添付しております。保証内容は、保証書裏面をご覧ください。

Copyright NIDEC-SHIMPO Corporation. All Rights Reserved.